



SHIFT s.r.o., Mírová 151/19, 703 00 Ostrava-Vítkovice
Tel.: +420 596 639 361, fax: +420 596 639 363, www.shift.cz

Kód:	Verze:	Datum
TPENTHA GB2	0317	24.10.2017



UŽIVATELSKÝ NÁVOD

Videotelefon PENTHA GB2

Dvoudrátová nepolarizovaná instalace



1. ÚVOD

Především bychom Vám chtěli poděkovat a pogratulovat, že jste si koupili tento produkt.

Náš závazek, dosáhnout spokojenosti klientů, je obsažen v naší certifikaci ISO – 9001 a to platí zejména pro výrobu produktu, který jste si právě koupili.

Pokročilá technologie a přísná kontrola kvality umožní bezproblémové využívání systému a jeho funkcí. Přečtěte si tento návod, abyste mohli výrobek ihned správně používat.



golmar@golmar.es
www.golmar.es





SHIFT s.r.o., Mírová 151/19, 703 00 Ostrava-Vítkovice
Tel.: +420 596 639 361, fax: +420 596 639 363, www.shift.cz



Kód:	Verze:	Datum
TPENTHA GB2	0317	24.10.2017

2. OBSAH

1.	Úvod.....	1
2.	Obsah.....	2
	Rady pro zprovoznění zařízení.....	3
3.	Vlastnosti	3
4.	Popis funkce systému	4
5.	Popis monitoru	5
5.1.	Popis monitoru PENTHA	5
5.2.	LED kontrolky:.....	5
5.3.	Funkce tlačítek, stavová LED kontrolka:.....	5
5.4.	Instalační svorky a DIP přepínač:	6
5.5.	Nastavení kódů adres monitoru (adresy od 0 do 31).....	7
6.	Instalace monitoru na povrchový držák	8
6.1.	Umístění povrchového držáku	8
6.2.	Přípevnění držáku na zeď.....	8
6.3.	Přípevnění monitoru	8
7.	Instalace monitoru na instalační box.....	9
7.1.	Umístění zápusťného boxu	9
7.2.	Instalace boxu a držáku.....	9
7.3.	Přípevnění monitoru	9
8.	Provoz monitoru	10
8.1.	Popis monitoru – během zvonění a komunikace	10
8.2.	Komunikace se smyčkou pro neslyšící	10
8.3.	Přijetí hovoru ze vstupního panelu	10
8.4.	Ukončení vyzvánění bez komunikace	11
8.5.	Vyzvednutí hovoru ze vstupního tabla.....	11
8.6.	Vyzvednutí hovoru ze vstupního tabla (aktivace světla a zobrazení pohledu z kamer DQ-CAM- GB2).....	11
9.	Uživatelské menu.....	16
9.1.	Zobrazení pohledu z hlavního panelu	16
9.2.	Zobrazení pohledů z kamer vstupních panelů	17
9.3.	Zobrazení pohledu z kamer (vyžadován modul DQ-CAM-GB2)	18
9.4.	Textové zprávy	19
9.5.	Práce se záznamy – fotky a sekvence z panelů a kamer	23
9.6.	Volba „Voicemail Prompts“.....	24
9.7.	Volba „Visitor Messages“	24
9.8.	Kopírování obrázku z monitoru na MicroSD kartu	25
9.9.	Formátování MicroSD karty	26
9.10.	Záznamy volání	26
9.11.	Interkom (vnitřní spojení)	27
9.12.	Interkomunikační volání v rámci bytu.....	28
9.13.	Interkom mezi byty	29
9.14.	Volání na řídicí monitor (portýr)	30
9.15.	Nastavení čísel pro přesměrování.....	31
9.16.	Informace o zařízení GSM	32
9.17.	Aktivace externího osvětlení:.....	32
9.18.	Režim nerušit	33
9.19.	Funkce hlasových vzkazů	33
9.20.	Režimy přesměrování (vyžadován modul GSM-GB2).....	34
10.	Nastavení.....	35
10.1.	Nastavení vyzvánění a hlasitosti	35
10.2.	Nastavení data a času	36
10.3.	Nastavení jazyka.....	37
10.4.	Změna názvu dveří / kamery, aut. zapnutí a vypnutí interkomu	38
10.5.	Tovární nastavení a instalační menu.....	39
11.	Čištění monitoru.....	43
12.	Nastavení denního a nočního režimu.....	44



SHIFT s.r.o., Mírová 151/19, 703 00 Ostrava-Vítkovice
Tel.: +420 596 639 361, fax: +420 596 639 363, www.shift.cz





Kód:	Verze:	Datum
TPENTHA GB2	0317	24.10.2017

RADY PRO ZPROVOZNĚNÍ ZAŘÍZENÍ













- Nepřítahujte nadměrně šroubky ve svorkovnicích napájecího zdroje.
- Instalaci a opravy zařízení provádíme **po odpojení od zdroje napětí**.
- Instalaci a opravy zařízení musí provádět **pouze osoba s odpovídající kvalifikací**.
- Veškeré rozvody by měly být realizovány ve vzdálenosti minimálně **40 cm od ostatních vedení**.
- Před zapnutím zařízení zkontrolujte zapojení vstupního tabla, napájecího zdroje, distributorů, paměťového modulu, kamerové jednotky, GSM modulu, videotelefonů a telefonů.
- Pro instalaci použijte lanka (2x0,75 nebo 2x1 mm²).
- Od tohoto okamžiku dodržujte pokyny uvedené v tomto návodu.

3. VLASTNOSTI

- Hands free videotelefon.
- 7 palců TFT barevná obrazovka.
- Monitor s jednoduchou instalací (2 vodičová sběrnice nepolarizovaná)
- Kapacitní tlačítka pro přístup do menu a (pouze podřízený monitor) zahájení/ukončení komunikace.
- Dotyková obrazovka pro přístup a výběr funkcí menu:
 - Uživatelské menu:**
 - Zobrazení pohledu ze vstupních panelů.
 - Zobrazení pohledu z přidavných kamer (nutno přidat modul DQ-CAM-GB2).
 - Posílání a příjem textových zpráv v rámci bytu a mezi monitory jednotlivých bytů.
 - Zobrazení obrázků a sekvencí zmeškaných volání (nutno použít microSD kartu až do 16 GB, třída 10).
 - Výpis hovorů ze vstupního panelu a interkomunikačních hovorů (přijaté a uskutečněné).
 - Interkom mezi byty.
 - Interkom v rámci jednoho bytu.
 - Volání na portýra.
 - Aktivace externího osvětlení (nutno přidat reléový modul SAR-GB2).
 - Nastavení: tón vyzvánění, hlasitost vyzvánění, čas automatického zapnutí kamery.
 - Instalační menu:**
 - Nastavení monitoru nadřízený/podřízený. Až 4 monitory v jednom bytě.
 - Zobrazení menu i v případě obsazené linky.
 - Nastavení adresy monitoru z instalačního menu.
 - Menu nastavení obrazu a zvuku (během komunikace nebo aut. zapnutí pohledu z kamery):**
 - Manuální nahrávání hovoru (nutno použít microSD kartu až do 16 GB, třída 10).
 - Aktivace výstupu 1, aktivace výstupu 2.
 - Ovládání zahájení a ukončení volání.
 - Ovládání schodišťového osvětlení (nutno přidat reléový modul SAR-GB2).
 - Scény: Normální, jasná, jemná.
 - Nastavení jasu, kontrastu a barvy.
 - Formát obrazu (4:3, 16:9).
 - Zobrazení pohledu z přidavných kamer (nutno přidat modul DQ-CAM-GB2).
- Rozlišné tóny zvonění – dle původu volání (vstupní panel, interkom nebo dveřní zvonek).
- DIP přepínače pro nastavení adresy monitoru (adresa pro volání).
- Vstup pro dveřní zvonek.
- Výstup pro opakovač zvonění – relé SAR-12/24.

	SHIFT s.r.o., Mírová 151/19, 703 00 Ostrava-Vítkovice Tel.: +420 596 639 361, fax: +420 596 639 363, www.shift.cz			
	Kód:	Verze:	Datum	
	TPENTHA GB2	0317	24.10.2017	

4. POPIS FUNKCE SYSTÉMU

- Pro uskutečnění volání musí návštěvník stisknout tlačítko odpovídající bytu, se kterým se chce spojit; probíhající vyzvánění je potvrzeno akustickým tónem a rozsvícením led . Pokud je povolena hlasová zpráva, přehraje se zpráva „call in progress“ (možnost čtyř světových jazyků), která informuje, že probíhá vyzvánění. V tomto okamžiku videotelefon v bytě přijímá hovor. Pokud jste omylem stiskli tlačítko jiného bytu, stiskněte tlačítko, které odpovídá bytu, kde chcete volat, a první hovor bude ukončen.
- Vyzvánění probíhá po dobu 40 sekund a po tuto dobu je obraz z kamery vstupního tabla zobrazen na videotelefonu v bytě. Pro zobrazení volání na podřízeném monitoru musí být tato možnost povolena na jednotlivých monitorech. U aplikací pro rodinné domy je obraz zobrazen na videotelefonu s kódem 0 (pokud voláte do bytu č. 1) nebo na videotelefonu s kódem 16 (pokud voláte do bytu č. 2). Návštěvníci neví, zda je obyvatel bytu vidí, což dává obyvatelům možnost se rozhodnout, zda hovor přijmou. Pokud hovor není do 40 sekund přijat, led  zhasne a kanál je uvolněn.
- Pro uskutečnění komunikace stiskněte symbol  na nadřízeném (Master) monitoru, nebo na podřízených monitorech stiskněte symbol loga Golmar . Na vstupním table se rozsvítí led . Pokud je videotelefon typu GB2/H se symbolem  na přední straně, umístěte naslouchátko do vzdálenosti 20cm od displeje, abyste dosáhli maximální kvalitu zvuku při komunikaci se vstupním tablem.
- Komunikace může probíhat maximálně jednu a půl minuty, nebo do stisku ikony . Ukončení hovoru je signalizováno zhasnutím led  a  přičemž je kanál uvolněn. Pokud je povolena hlasová zpráva, přehraje se zpráva „call ended“ (možnost čtyř světových jazyků), která informuje, že hovor je ukončen.
- Pro otevření prvních/druhých dveří stiskněte volbu  /  na obrazovce monitoru během vyzvánění nebo během komunikace. Každý stisk aktivuje výstup (el. zámek) po dobu 5 sekund, také se po dobu aktivace rozsvítí symbol  na vstupním panelu. Pokud je povolena hlasová zpráva, přehraje se zpráva „door is open“ (možnost čtyř světových jazyků), která informuje, že se dveře otvírají.

5. POPIS MONITORU

5.1. Popis monitoru PENTHA

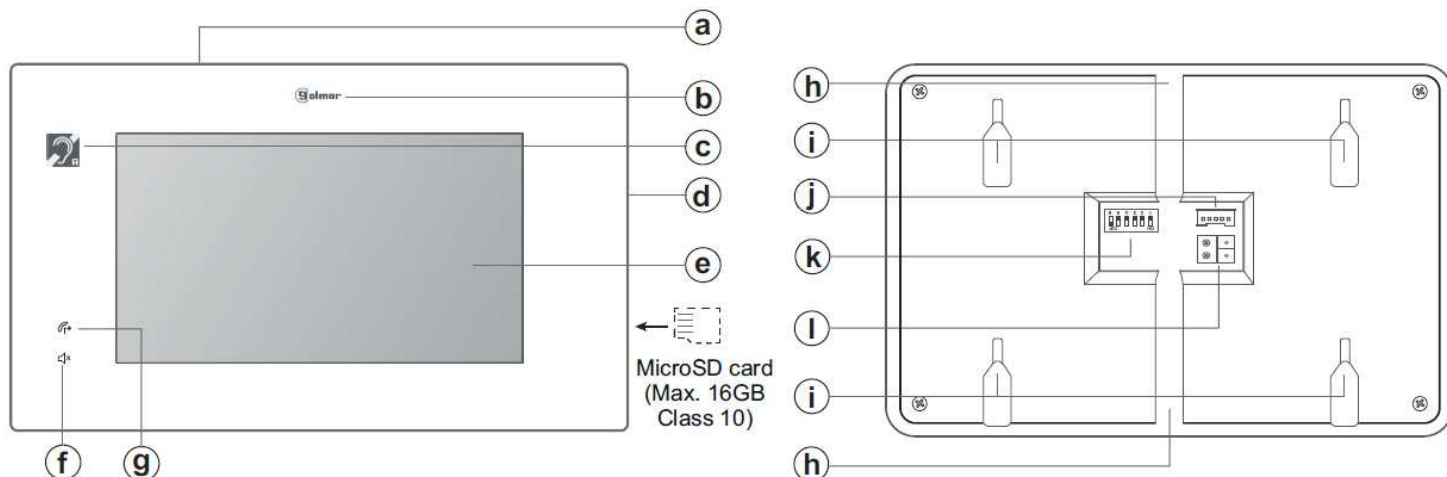

- a. Mikrofon
- b. Stavová kontrolka a kapacitní tlačítko pro vstup do menu (v klidu) / u podřízeného monitoru zahájení/ukončení komunikace.
- c. Komunikace se soupravou pro sluchově postižené (PENTHA GB2/H)
- d. Reproduktor
- e. 7" TFT dotyková obrazovka.
- f. LED kontrolka režimu „nerušit“.
- g. LED kontrolka režimu „přesměrování volání“.
- h. Prostup pro kabeláž.
- i. Upevnění k rámečku.
- j. Konektor
- k. Konfigurační DIP přepínač
- l. Svorka pro připojení sběrnice BUS

5.2. LED kontrolky:

 LED režimu přesměrování volání:

Nesvítí: režim deaktivován
Svítí: režim aktivován

 LED režimu „nerušit“:

Nesvítí: režim deaktivován
Svítí: režim aktivován

5.3. Funkce tlačítek, stavová LED kontrolka:

 Funkční tlačítko:

V klidovém režimu vyvolání menu. Během vyzvánění u podřízeného monitoru zahájení komunikace.

Stavová LED kontrolka monitoru:

Klidový režim: Svítí (nízká intenzita)

Vyzvánění: Bliká

Komunikace: Svítí

Zmeškané volání: Svítí (měnící se intenzita)

5.4. Instalační svorky a DIP přepínač:

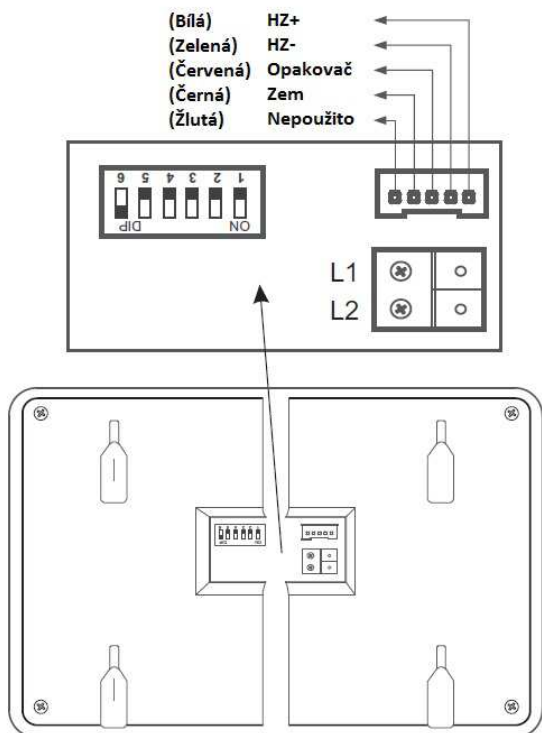

Instalační svorky:

L1, L2: připojení sběrnice (bez polarity)

HZ+, HZ-: připojení tlačítka zvonku

CALL REPEATER, GND: připojení opakovače zvonění (SAR-12/24), 12 Vss/ 50 mA max.

Konfigurační DIP přepínač:

Dip6: Přepínač pro nastavení ukončení linky.

Je zapotřebí nastavit na hodnotu ON v monitorech, kde linka končí.

Nastavte na OFF v monitorech kudy linka (BUS) prochází.

Dip1 až Dip5: Nastavení adresy monitoru pro volání (adresa od 0 do 31).

Přepínače nastavené na OFF mají nulovou hodnotu.

Hodnoty přepínačů nastavených na ON jsou znázorněny v přehledové tabulce.

Adresa monitoru bude dána součtem hodnot DIP přepínačů nastavených na hodnotu ON:

Příklad: $0 + 0 + 4 + 0 + 16 = 20$

Tabulka hodnot:

Číslo DIP:	1	2	3	4	5
Hodnota "ON":	1	2	4	8	16

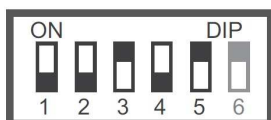



SHIFT s.r.o., Mírová 151/19, 703 00 Ostrava-Vítkovice
Tel.: +420 596 639 361, fax: +420 596 639 363, www.shift.cz



Kód:	Verze:	Datum
TPENTHA GB2 CZ	0317	24.10.2017

5.5. Nastavení kódů adres monitoru (adresy od 0 do 31)

Dip6: Nastavení zakončení linky. Nastavte na hodnotu ON v monitorech, kde linka končí. Nastavte na OFF v monitorech, kde linka prochází.

Dip6 ON



Dip6 OFF



Dip1 až Dip5: Nastavení adresy monitoru pro volání (adresa od 0 do 31).

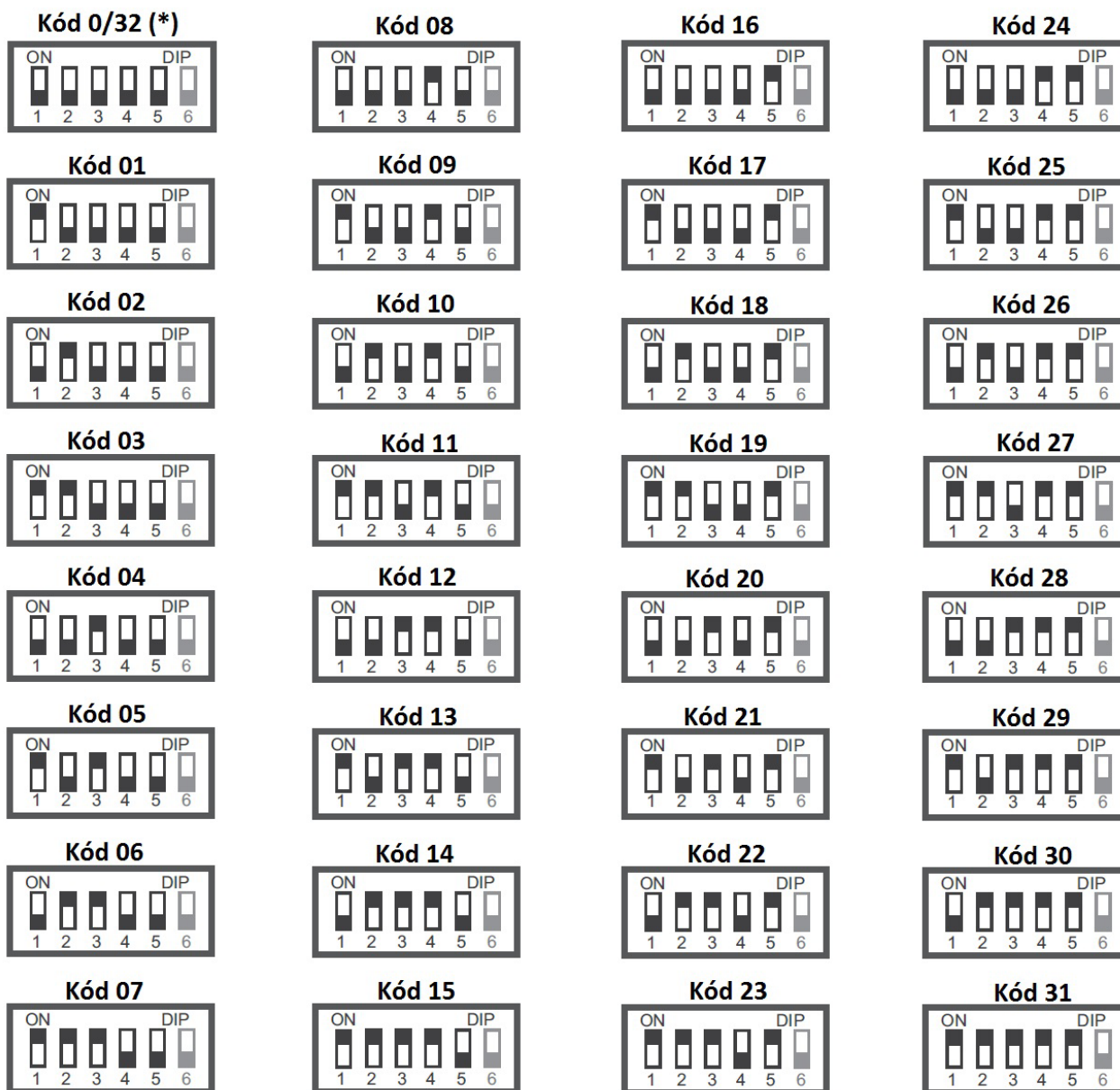

(*) Důležité:

- Ve vstupních panelech s tlačítky, první adresa monitoru je s kódem 0
- V kódových panelech (N3301/GB2), kód 0 = kód 32, což znamená, že pokud je třeba volat na monitor s kódem 0 (DIP1 až DIP5 na

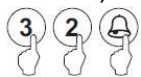

OFF), je třeba na klávesnici vytočit číslo 32

- V software (Address Manager GB2) je kód 0 také zobrazen jako kód 32.

6. INSTALACE MONITORU NA POVRCHOVÝ DRŽÁK

Neumisťujte monitor poblíž zdrojů tepla a v prašném prostředí.

6.1. Umístění povrchového držáku

Horní část držáku by měla být ve výšce 160 cm od země. Minimální vzdálenost držáku a nejbližšího objektu je 5 cm z každé strany.

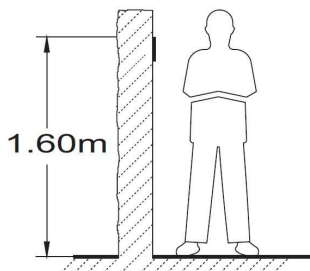

6.2. Připevnění držáku na zeď

Vyvrtejte dva otvory o průměru 6 mm a vložte dodané hmoždinky, šroubky připevněte držák na zeď.

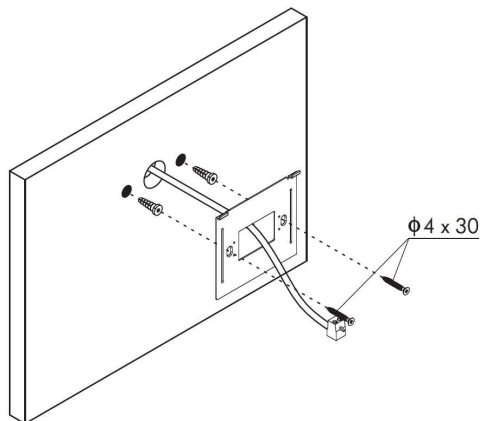

6.3. Připevnění monitoru

Připojte instalační vodiče na svorky konektoru. Přiložte monitor a srovnejte otvory v monitoru s výstupky držáku (obr. 1), poté přiložte monitor k držáku (obr. 2) a posuňte směrem dolů dokud nedojde k upevnění monitoru k držáku (obr. 3).

Jakmile je monitor instalován, odstraňte ochrannou fólii.

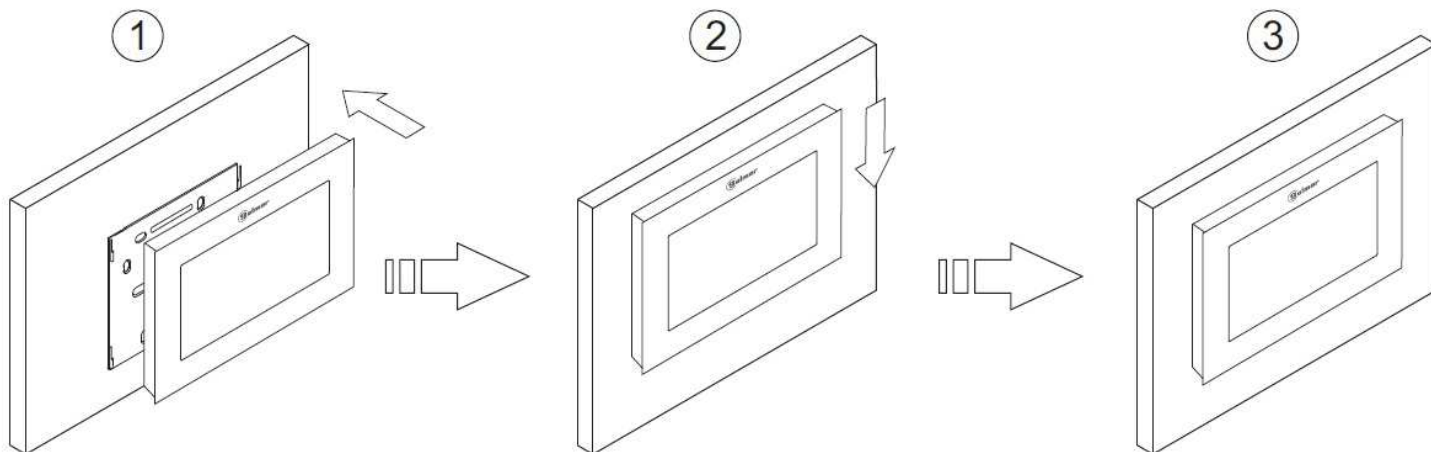

7. INSTALACE MONITORU NA INSTALAČNÍ BOX

Neumisťujte monitor poblíž zdrojů tepla a v prašném prostředí.

7.1. Umístění zápuštného boxu

Horní část boxu by měla být ve výšce 160 cm od země. Minimální vzdálenost zápuštné krabice a nejbližšího objektu je 5 cm z každé strany.

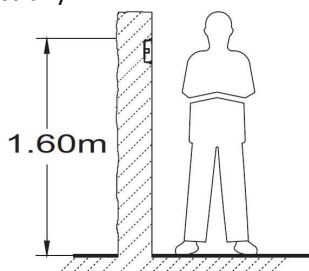

7.2. Instalace boxu a držáku

Protáhněte vedení přes vytvořený otvor v boxu. Upevněte box ve zdi a přišroubujte držák.

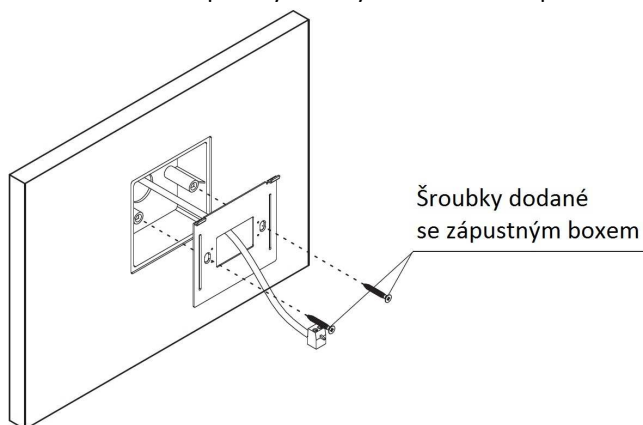

7.3. Připevnění monitoru

Připojte instalační vodiče na svorky konektoru. Přiložte monitor a srovnejte otvory v monitoru s výstupky držáku (obr. 1), poté přiložte monitor k držáku (obr. 2) a posuňte směrem dolů dokud nedojde k upevnění monitoru k držáku (obr. 3).

Jakmile je monitor instalován, odstraňte ochrannou fólii.

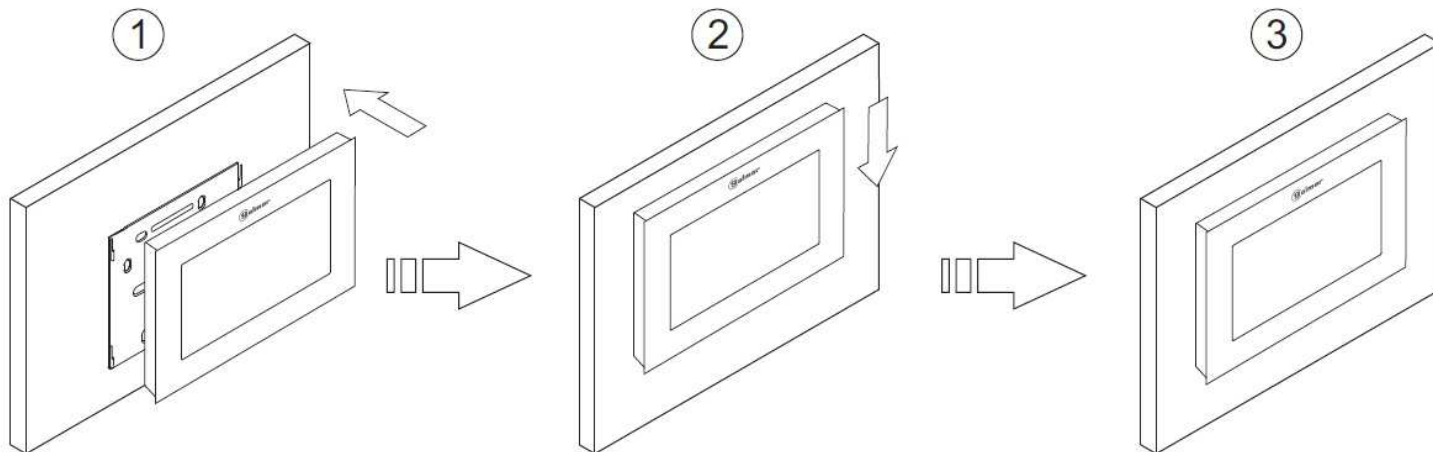

8. PROVOZ MONITORU

8.1. Popis monitoru – během zvonění a komunikace

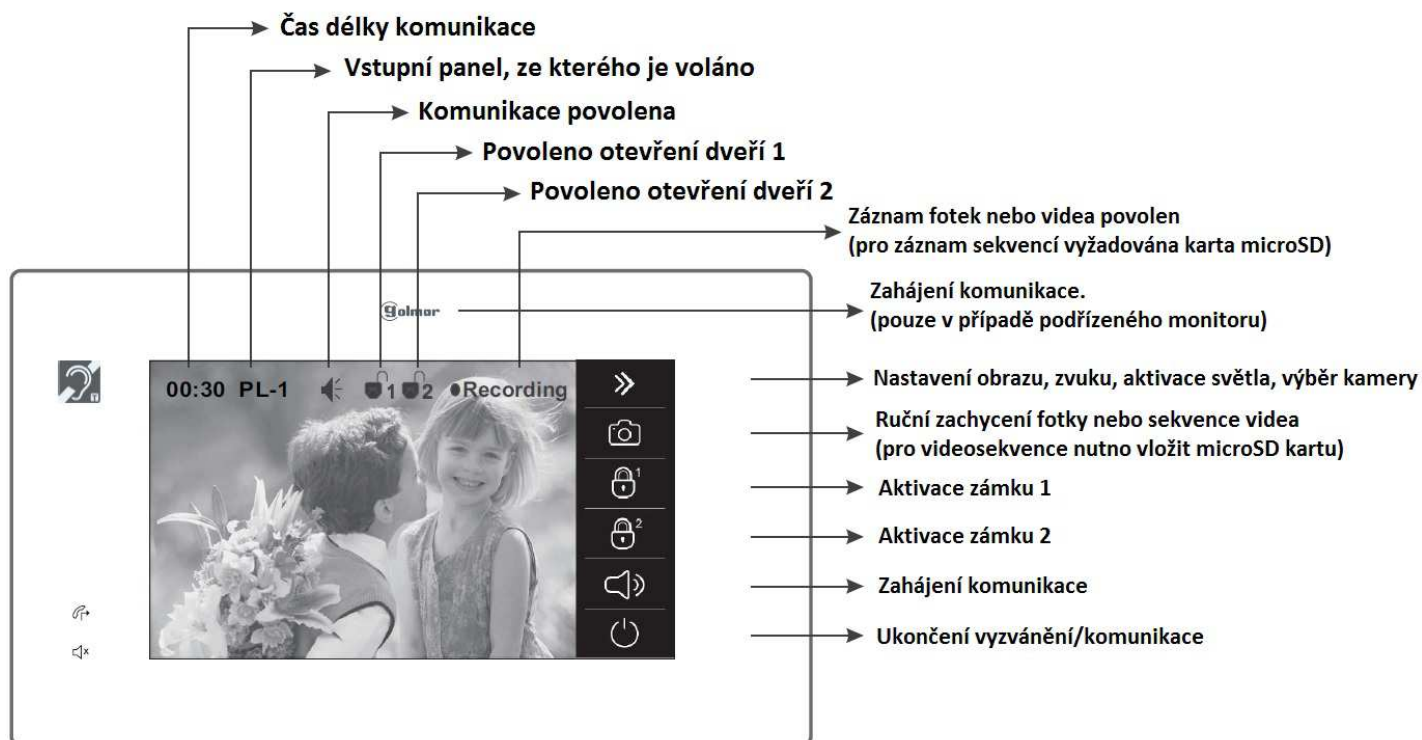

8.2. Komunikace se smyčkou pro neslyšící

Pouze verze monitoru PENTHA GB2/H.

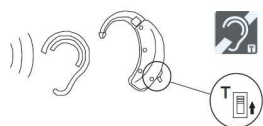

Ujistěte se, že souprava je vzdálena do 15-25 cm od monitoru pro zajištění maximální kvality komunikace se vstupním panelem.



8.3. Přijetí hovoru ze vstupního panelu

Jakmile je voláno ze vstupního panelu, monitor vyzvání nastavenou melodií. Stavová LED na monitoru (monitorech) bude blikat a pohled z kamery volajícího vstupního panelu se objeví na hlavním monitoru. Pokud není hovor vyzvednut, po 40 sekundách se vrátí do klidového režimu, monitor v tomto okamžiku uloží fotku nebo videosekvenci.





Pro otevření prvních dveří stiskněte tento symbol v průběhu vyzvánění nebo komunikace: krátký stisk otevře dveře na 5 sekund.



Pro otevření druhých dveří stiskněte tento symbol v průběhu vyzvánění nebo komunikace: krátký stisk otevře dveře na 5 sekund.

	SHIFT s.r.o., Mírová 151/19, 703 00 Ostrava-Vítkovice Tel.: +420 596 639 361, fax: +420 596 639 363, www.shift.cz			
	Kód:	Verze:	Datum	
	TPENTHA GB2 CZ	0317	24.10.2017	







8.4. Ukončení vyzvánění bez komunikace

Jakmile je voláno ze vstupního panelu, monitor vyzvání nastavenou melodií. Stavová LED na monitoru (monitorech) bude blikat a pohled z kamery volajícího vstupního panelu se objeví na hlavním monitoru. Pro ukončení vyzvánění stiskněte symbol  na monitoru. Pro otevření dveří 1 nebo 2 stiskněte tlačítko  /  během vyzvánění, jeden stisk tlačítka aktivuje el. zámek na 5 sekund.







-  Pro otevření prvních dveří stiskněte tento symbol v průběhu vyzvánění nebo komunikace: krátký stisk otevře dveře na 5 sekund.
-  Pro otevření druhých dveří stiskněte tento symbol v průběhu vyzvánění nebo komunikace: krátký stisk otevře dveře na 5 sekund.
-  Ukončení vyzvánění (odmítnutí volání).



8.5. Vyzvednutí hovoru ze vstupního tabla



Jakmile je voláno ze vstupního panelu, monitor vyzvání nastavenou melodií. Stavová LED na monitoru (monitorech) bude blikat a pohled z kamery volajícího vstupního panelu se objeví na hlavním monitoru. Pokud není hovor vyzvednut, po 40 sekundách se vrátí do klidového režimu, monitor v tomto okamžiku uloží fotku nebo videosekvenci. Pro přijetí volání stiskněte symbol  na obrazovce nadřazeného monitoru, nebo na podřazeném monitoru stiskněte symbol  na monitoru (jakmile je aktivována funkce zobrazení na podřazeném monitoru, je nutné pro přijetí hovoru stisknout symbol  na jeho obrazovce). Komunikace bude trvat maximálně 90 sekund, nebo může být ukončena stiskem symbolu  na obrazovce. Pro otevření dveří 1 nebo 2 stiskněte tlačítko  /  během vyzvánění, jeden stisk tlačítka aktivuje el. zámek na 5 sekund.





-  Zahájení komunikace.
-  Pro otevření prvních dveří stiskněte tento symbol v průběhu vyzvánění nebo komunikace: krátký stisk otevře dveře na 5 sekund.
-  Pro otevření druhých dveří stiskněte tento symbol v průběhu vyzvánění nebo komunikace: krátký stisk otevře dveře na 5 sekund.
-  Ukončení vyzvánění (odmítnutí volání).

8.6. Vyzvednutí hovoru ze vstupního tabla (aktivace světla a zobrazení pohledu z kamer DQ-CAM-GB2)

Jakmile je voláno ze vstupního panelu, monitor vyzvání nastavenou melodií. Stavová LED na monitoru (monitorech) bude blikat a pohled z kamery volajícího vstupního panelu se objeví na hlavním monitoru. Pokud není hovor vyzvednut, po 40 sekundách se vrátí do klidového režimu, monitor v tomto okamžiku uloží fotku nebo videosekvenci. Pro přijetí volání stiskněte symbol  na obrazovce nadřazeného monitoru, nebo na podřazeném monitoru stiskněte symbol  na monitoru (jakmile je aktivována funkce zobrazení na podřazeném monitoru, je nutné pro přijetí hovoru stisknout symbol  na jeho obrazovce).

	SHIFT s.r.o., Mírová 151/19, 703 00 Ostrava-Vítkovice Tel.: +420 596 639 361, fax: +420 596 639 363, www.shift.cz			
	Kód:	Verze:	Datum	
	TPENTHA GB2 CZ	0317	24.10.2017	

Komunikace bude trvat maximálně 90 sekund, nebo může být ukončena stiskem symbolu  na obrazovce. Pro otevření dveří 1 nebo 2 stiskněte tlačítko  /  během vyzvánění, jeden stisk tlačítka aktivuje el. zámek na 5 sekund.



 Zahájení komunikace.

 Pro otevření prvních dveří stiskněte tento symbol v průběhu vyzvánění nebo komunikace: krátký stisk otevře dveře na 5 sekund.

 Pro otevření druhých dveří stiskněte tento symbol v průběhu vyzvánění nebo komunikace: krátký stisk otevře dveře na 5 sekund.

 Ukončení vyzvánění (odmítnutí volání).

Během komunikace je možno spustit následující funkce:



2. obrazovka výběru



Pro zobrazení pohledu z jedné z instalovaných kamer stiskněte volbu . Objeví se následující obrazovka. (Vyžadována instalace modulu DQ-CAM-GB2).

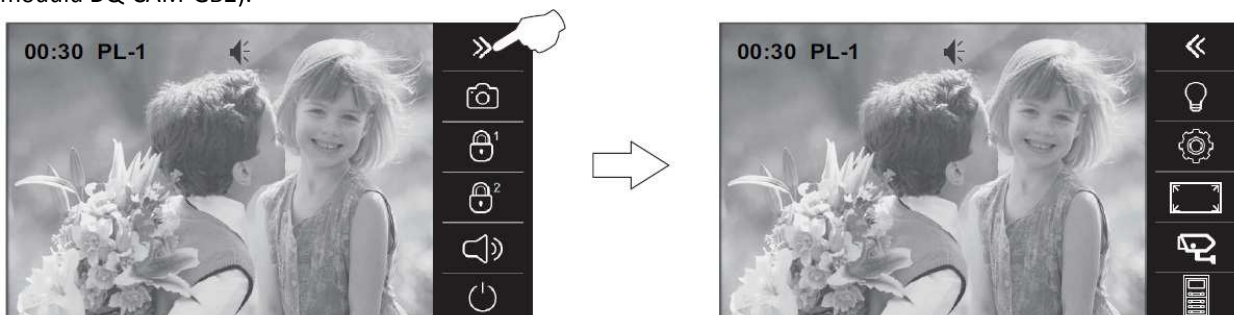

Poté stiskněte volbu , objeví se následující obrazovka s výběrem kamery. Stiskněte odpovídající volbu „CM“ pro výběr obrazu z konkrétní kamery.

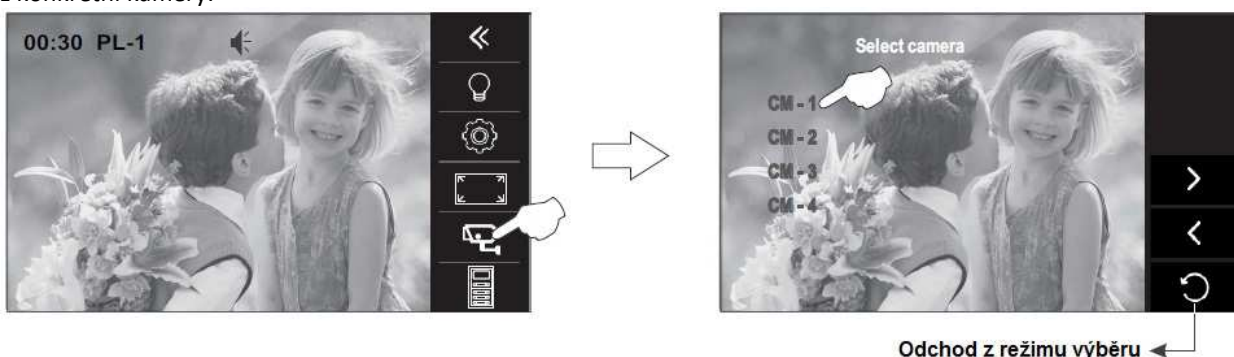

Po výběru kamery se objeví následující obrazovka z kamery 1 „CM-1“, mohou být provedeny níže uvedené operace.



Kód:	Verze:	Datum
TPENTHA GB2 CZ	0317	24.10.2017

Přístup k menu nastavení jasu a zvuku:

Monitor musí být v komunikačním procesu, nebo v procesu automatického zapnutí. Poté stiskněte volbu a objeví se první obrazovka výběru.

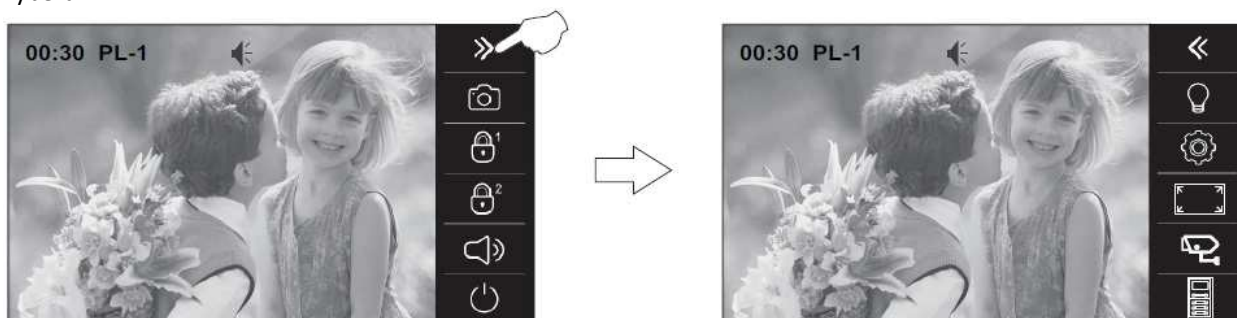

Přístup k nastavení scéný:

Stiskněte volbu . Objeví se následující obrazovka. Vyberte scénu obrazu stiskem příslušné ikony. Pro odchod a návrat na předchozí obrazovku se dotkněte obrazu pohledu z kamery.

1. obrazovka výběru

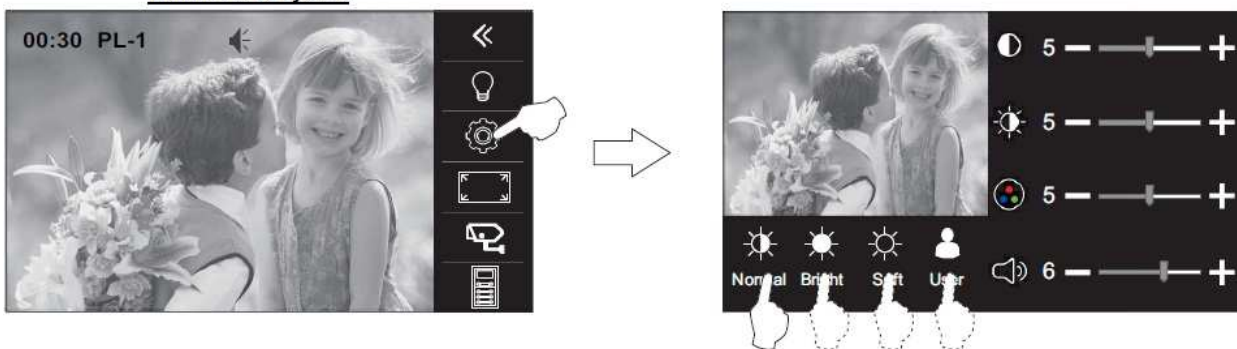

Přístup k nastavení jasu, kontrastu a barvy:

Stiskněte volbu . Objeví se následující obrazovka. Stiskem nebo u každé možnosti zvyšujete konkrétní hodnotu – kontrast , jas , barva . Pro odchod a návrat na předchozí obrazovku se dotkněte obrazu pohledu z kamery.

1. obrazovka výběru

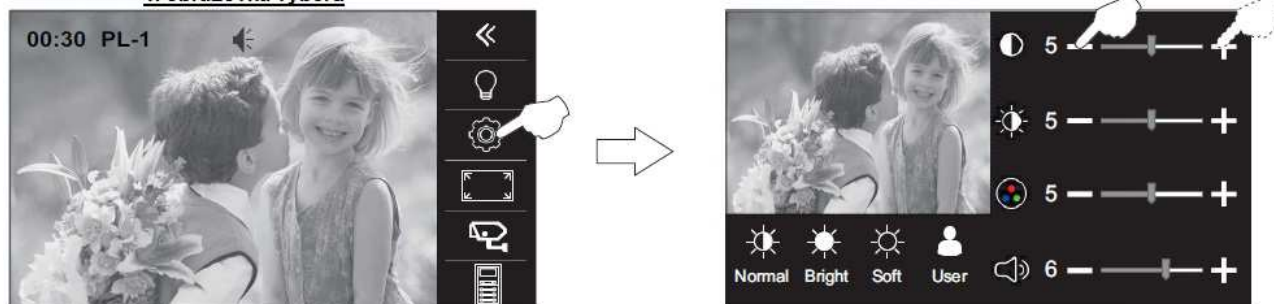

Přístup k nastavení zvuku monitoru:

Stiskněte volbu . Objeví se následující obrazovka. Stiskem nebo u poslední možnosti zvýšíte hlasitost zvuku. Pro odchod a návrat na předchozí obrazovku se dotkněte obrazu pohledu z kamery.

1. obrazovka výběru

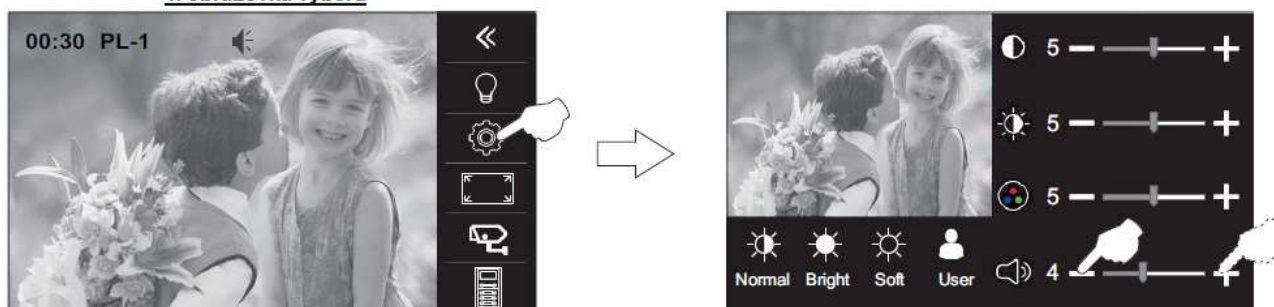



SHIFT s.r.o., Mírová 151/19, 703 00 Ostrava-Vítkovice
Tel.: +420 596 639 361, fax: +420 596 639 363, www.shift.cz

Kód:	Verze:	Datum
TPENTHA GB2 CZ	0317	24.10.2017



Přístup k nastavení formátu obrazovky:

Stiskněte volbu , objeví se následující obrazovka. Vyberte požadovanou možnost stiskem příslušné volby.

1. obrazovka výběru



Stiskněte volbu  pro odchod a návrat k předchozí obrazovce.



Stiskněte volbu  pro odchod z nastavení obrazu a zvuku.



1. obrazovka výběru



Stiskněte volbu  pro ukončení komunikace nebo procesu automatického zapnutí.

Monitor v klidovém režimu



	SHIFT s.r.o., Mírová 151/19, 703 00 Ostrava-Vítkovice Tel.: +420 596 639 361, fax: +420 596 639 363, www.shift.cz			
	Kód:	Verze:	Datum	
	TPENTHA GB2 CZ	0317	24.10.2017	

9. UŽIVATELSKÉ MENU

Přístup k menu:

Monitor se musí nacházet v klidovém režimu. Klikněte na logo  na čelní straně monitoru, objeví se hlavní obrazovka menu.

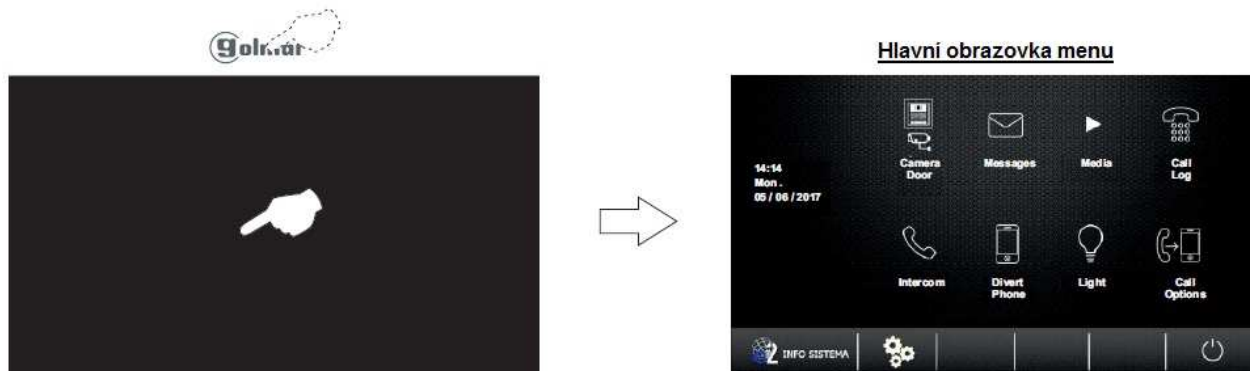

9.1. Zobrazení pohledu z hlavního panelu

Stiskněte volbu „Camera/Door“ (Kamera/Dveře). Objeví se následující obrazovka, stiskněte volbu PL-1 (Panel 1).

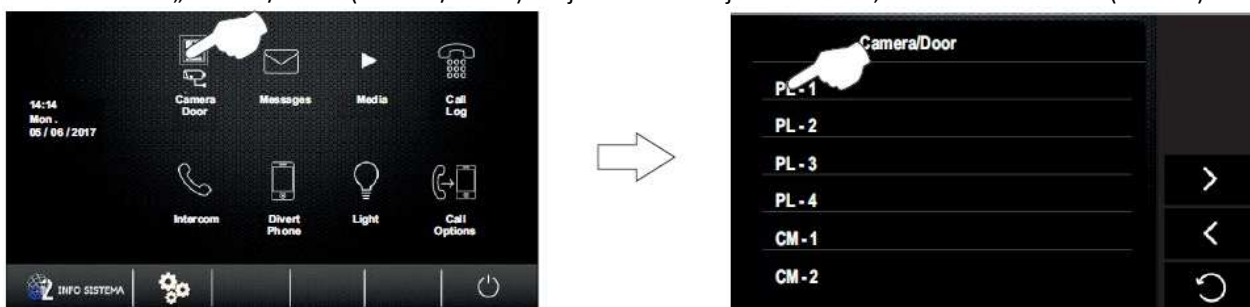







Objeví se následující obrazovka s pohledem z kamery vybraného tabla, s informací o vstupním panelu (PL-1) a uběhlém čase komunikace. Spojení bude trvat maximálně 30 sekund nebo může být ukončeno stiskem volby .



 Pro otevření prvních dveří stiskněte tuto volbu na displeji během zobrazení pohledu z kamery tabla. Jeden krátký stisk aktivuje el. zámek 1 po dobu 5 sekund.

 Pro otevření druhých dveří stiskněte tuto volbu na displeji během zobrazení pohledu z kamery tabla. Jeden krátký stisk aktivuje el. zámek 2 po dobu 5 sekund.

	SHIFT s.r.o., Mírová 151/19, 703 00 Ostrava-Vítkovice Tel.: +420 596 639 361, fax: +420 596 639 363, www.shift.cz			
	Kód:	Verze:	Datum	
	TPENTHA GB2 CZ	0317	24.10.2017	

Pro uskutečnění audio a video komunikace se vstupním panelem stiskněte volbu . Na obrazovce se objeví symbol . V případě monitoru typu PENTHA GB2/H (na přední části se symbolem ) se ujistěte, zda indukční sluchátko je umístěno min. 15 až 25 cm od monitoru pro zajištění maximální kvality komunikace. Spojení bude trvat maximálně 30 sekund nebo může být ukončeno stiskem volby .





 Pro otevření prvních dveří stiskněte tuto volbu na displeji během zobrazení pohledu z kamery tabla. Jeden krátký stisk aktivuje el. zámek 1 po dobu 5 sekund.

 Pro otevření druhých dveří stiskněte tuto volbu na displeji během zobrazení pohledu z kamery tabla. Jeden krátký stisk aktivuje el. zámek 2 po dobu 5 sekund.

9.2. Zobrazení pohledů z kamer vstupních panelů

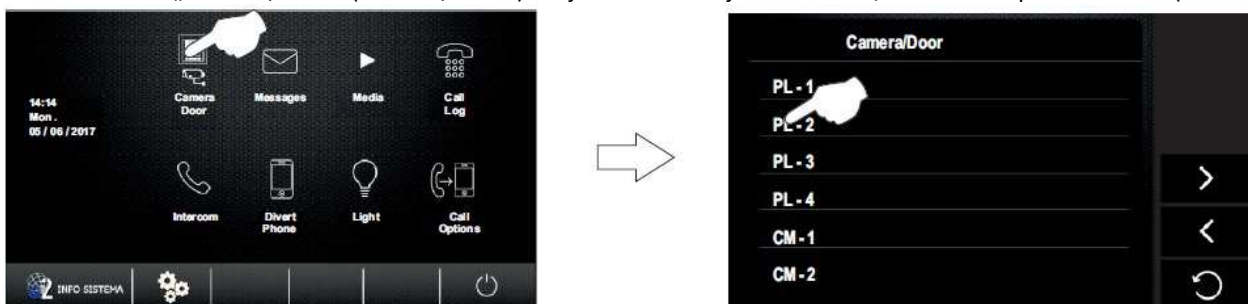
Stiskněte volbu „Camera/Door“ (Kamera/Dveře). Objeví se následující obrazovka, stiskněte např. volbu PL-2 (Panel 2).







Objeví se následující obrazovka s pohledem z kamery vybraného tabla, s informací o vstupním panelu (PL-2) a uběhlém čase komunikace. Spojení bude trvat maximálně 30 sekund nebo může být ukončeno stiskem volby .





 Pro otevření prvních dveří stiskněte tuto volbu na displeji během zobrazení pohledu z kamery tabla. Jeden krátký stisk aktivuje el. zámek 1 po dobu 5 sekund.

 Pro otevření druhých dveří stiskněte tuto volbu na displeji během zobrazení pohledu z kamery tabla. Jeden krátký stisk aktivuje el. zámek 2 po dobu 5 sekund.

Pro uskutečnění audio a video komunikace se vstupním panelem stiskněte volbu . Na obrazovce se objeví symbol . V případě monitoru typu PENTHA GB2/H (na přední části se symbolem ) se ujistěte, zda indukční sluchátko je umístěno min. 15 až 25 cm od monitoru pro zajištění maximální kvality komunikace. Spojení bude trvat maximálně 30 sekund nebo může být ukončeno stiskem volby .







 Pro otevření prvních dveří stiskněte tuto volbu na displeji během zobrazení pohledu z kamery tabla. Jeden krátký stisk aktivuje el. zámek 1 po dobu 5 sekund.

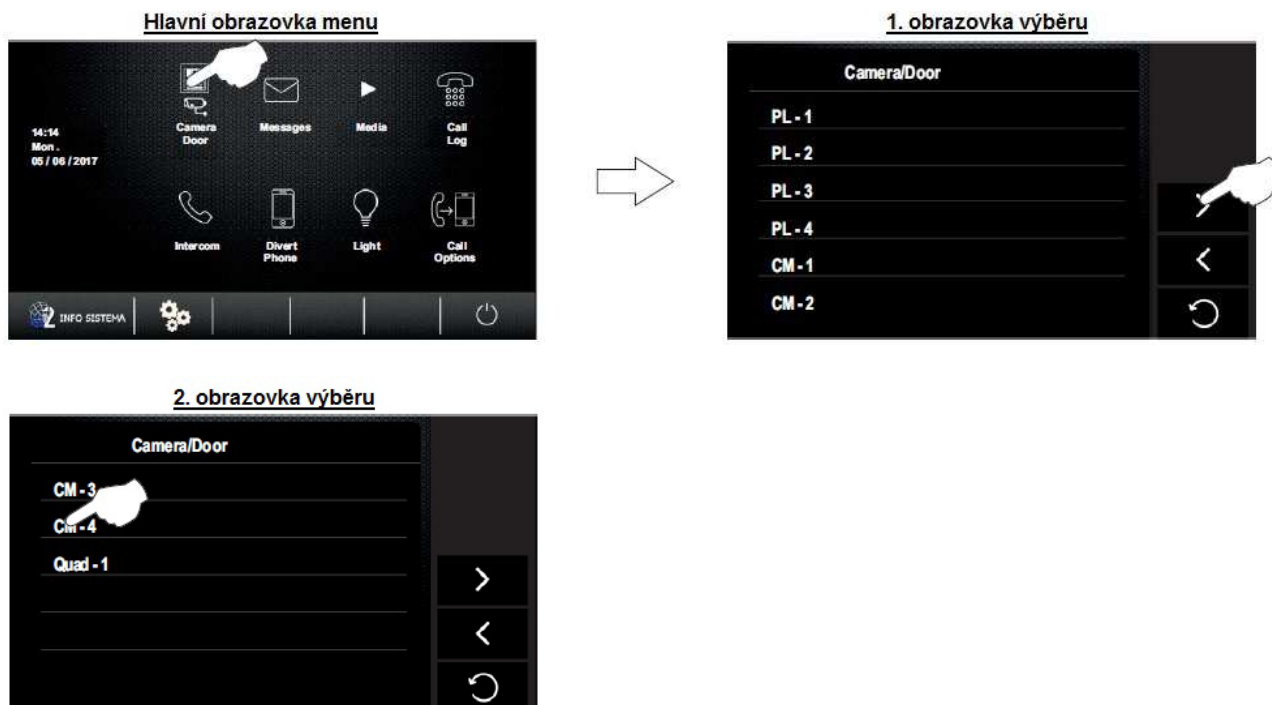

 Pro otevření druhých dveří stiskněte tuto volbu na displeji během zobrazení pohledu z kamery tabla. Jeden krátký stisk aktivuje el. zámek 2 po dobu 5 sekund.

9.3. Zobrazení pohledu z kamer (vyžadován modul DQ-CAM-GB2)

Stiskněte volbu „Camera/Door“ (Kamera/Dveře). Objeví se následující obrazovka. Zvolte požadovanou kameru stiskem volby „CM“.



- Stiskněte možnost  pro zobrazení druhé obrazovky výběru
- Stiskněte možnost  pro zobrazení první obrazovky výběru
- Stiskněte volbu „Quad-1“, monitor zobrazí pohled ze všech čtyř kamer
- Stiskněte volbu  pro návrat zpět na předchozí obrazovku.

	SHIFT s.r.o., Mírová 151/19, 703 00 Ostrava-Vítkovice Tel.: +420 596 639 361, fax: +420 596 639 363, www.shift.cz			
	Kód:	Verze:	Datum	
	TPENTHA GB2 CZ	0317	24.10.2017	

Na následující obrazovce se objeví pohled z kamery s adresou 4, číslo kamery bude zobrazeno na displeji stejně jako ubíhající čas komunikace. Spojení bude trvat maximálně 30 sekund nebo může být ukončeno stiskem volby .



- **Nastavení obrazu, zvuku, aktivace světla, výběr kamery**
- **Manuální uložení fotky, sekvence videa**
- **Bez funkce**
- **Bez funkce**
- **Bez funkce**
- **Ukončení (návrát na předchozí obrazovku)**

Pro odchod a návrat na hlavní obrazovku, stiskněte volbu .

1. obrazovka výběru



Hlavní obrazovka



9.4. Textové zprávy

Stiskněte vobu „Messages“ (Zprávy). Objeví se následující obrazovka.





Pro zaslání zprávy stiskněte volbu . Zobrazí se seznam příjemců.

Obrazovka výběru



Seznam příjemců



	SHIFT s.r.o., Mírová 151/19, 703 00 Ostrava-Vítkovice Tel.: +420 596 639 361, fax: +420 596 639 363, www.shift.cz			
	Kód:	Verze:	Datum	
	TPENTHA GB2 CZ	0317	24.10.2017	

Stiskněte byt, kterému chcete zaslat textovou zprávu.

Seznam nájemníků



- Pohyb vpřed seznamem
- Pohyb vzad seznamem
- Návrat na předchozí obrazovku

Objeví se následující obrazovka, pomocí klávesnice napište textovou zprávu. (až 78 znaků).



Stiskněte volbu ↶ pro přechod zpět na seznam bytů.



Stiskněte volbu ↷ pro odchod na obrazovku výběru.

Obrazovka s výběrem bytu



Obrazovka výběru



Pro přečtení zprávy stiskněte volbu . Objeví se následující seznam doručených zpráv. Nové zprávy budou indikovány ikonou . Poslední nejnovější zprávy budou označeny červeně.

Obrazovka výběru

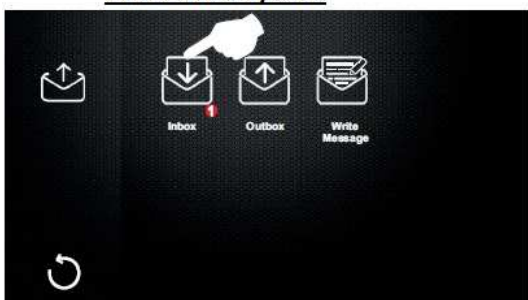

Přijaté zprávy





SHIFT s.r.o., Mírová 151/19, 703 00 Ostrava-Vítkovice
Tel.: +420 596 639 361, fax: +420 596 639 363, www.shift.cz

Kód:	Verze:	Datum
TPENTHA GB2 CZ	0317	24.10.2017



Seznam zpráv

Time Received	Name	01 / 03	
14 - 06 10 : 46	[01] Sr. Fernández		
02 - 06 18 : 34	[03] Sra. López		
23 - 05 12 : 16	[00] Sr. García		
17 - 05 08 : 33	[02] Sr. Correa		
11 - 04 17 : 25	[04] Sra. Vicario		
05 - 03 21 : 10	[05] Sra. Herrera		

Zobrazena strana 1 ze 3

Přístup k výběru bytu pro napsání zprávy

Smazání všech přijatých zpráv

Přechod na další stránku

Zpět na předchozí stranu

Návrat na předchozí obrazovku výběru

Klikněte na zprávu, kterou chcete číst. Objeví se následující obrazovka.

Seznam přijatých zpráv

Time Received	Name	01 / 03	
14 - 06 10 : 46	[01] Sr. Fernández		
02 - 06 18 : 34	[03] Sra. López		
23 - 05 12 : 16	[00] Sr. García		
17 - 05 08 : 33	[02] Sr. Correa		
11 - 04 17 : 25	[04] Sra. Vicario		
05 - 03 21 : 10	[05] Sra. Herrera		

↓ 14 - 06 10 : 46 [01] Sr. Fernández

I have found your keys.

↓ 14 - 06 10 : 46 [01] Sr. Fernández

I have found your keys.

Datum a čas a odesílatel

Zpráva

Přístup na výběr bytu pro napsání zprávy

Volat interkom. hovorem odesílateli

Vymazat tuto zprávu

Návrat na předchozí obrazovku - přijaté zprávy

Šipka ↓ indikuje příchozí zprávu

Stiskněte volbu pro odchod na obrazovku přijatých zpráv.

Stiskněte ještě jednou volbu pro návrat na obrazovku výběru.

Seznam doručených zpráv

Time Received	Name	01 / 03	
14 - 06 10 : 46	[01] Sr. Fernández		
02 - 06 18 : 34	[03] Sra. López		
23 - 05 12 : 16	[00] Sr. García		
17 - 05 08 : 33	[02] Sr. Correa		
11 - 04 17 : 25	[04] Sra. Vicario		
05 - 03 21 : 10	[05] Sra. Herrera		

Obrazovka výběru

Inbox Outbox Write Message



SHIFT s.r.o., Mírová 151/19, 703 00 Ostrava-Vítkovice
Tel.: +420 596 639 361, fax: +420 596 639 363, www.shift.cz

Kód:	Verze:	Datum
TPENTHA GB2 CZ	0317	24.10.2017



Pro přečtení odeslaných zpráv klikněte na volbu . Objeví se následující obrazovka se seznamem odeslaných zpráv.

Obrazovka výběru



Seznam odeslaných zpráv

Time Sent	Name	01 / 03
14 - 06 10 : 46	[01] Sr. Fernández	
02 - 06 18 : 34	[03] Sra. López	
23 - 05 12 : 16	[00] Sr. García	
17 - 05 08 : 33	[02] Sr. Correa	
11 - 04 17 : 25	[04] Sra. Vicario	
05 - 03 21 : 10	[05] Sra. Herrera	

Seznam zpráv

Time Sent	Name	01 / 03
14 - 06 10 : 46	[01] Sr. Fernández	
02 - 06 18 : 34	[03] Sra. López	
23 - 05 12 : 16	[00] Sr. García	
17 - 05 08 : 33	[02] Sr. Correa	
11 - 04 17 : 25	[04] Sra. Vicario	
05 - 03 21 : 10	[05] Sra. Herrera	

- Zobrazena strana 01 ze 03
- Přístup na výběr bytu pro napsání nové zprávy
- Smazání všech odeslaných zpráv
- Následující strana seznamu
- Předchozí strana seznamu
- Návrat na předchozí obrazovku výběru
- ! Indikace chyby při odeslání (např byt be PENTHA monitoru)

Poté klikněte na zprávu, kterou chcete číst. Objeví se následující obrazovka.

Seznam zpráv

Time Received	Name	01 / 03
14 - 06 10 : 46	[01] Sr. Fernández	
02 - 06 18 : 34	[03] Sra. López	
23 - 05 12 : 16	[00] Sr. García	
17 - 05 08 : 33	[02] Sr. Correa	
11 - 04 17 : 25	[04] Sra. Vicario	
05 - 03 21 : 10	[05] Sra. Herrera	



- Datum, čas a byt na který byla zpráva zaslána
- Zpráva
- Přístup k seznamu bytů pro zaslání nové zprávy
- Volat interkom. hovorem příjemci zprávy
- Smazat tuto zprávu
- Návrat na předchozí obrazovku se zprávami
- Šipka ↑ indikuje odchozí zprávu

Stiskněte volbu  pro odchod na obrazovku přijatých zpráv.

Stiskněte ještě jednou volbu  pro návrat na obrazovku výběru.



SHIFT s.r.o., Mírová 151/19, 703 00 Ostrava-Vítkovice
Tel.: +420 596 639 361, fax: +420 596 639 363, www.shift.cz

Kód:	Verze:	Datum
TPENTHA GB2 CZ	0317	24.10.2017



Obrazovka se zprávami



Obrazovka výběru



Pro odchod a návrat do hlavního menu stiskněte volbu

Obrazovka výběru



Hlavní menu



9.5. Práce se záznamy – fotky a sekvence z panelů a kamer

Monitor v základu umožňuje zaznamenávat fotky. Pro možnost záznamu sekvencí videa je vyžadována MicroSD karta. Použitím karty se již nezaznamenávají fotky.



Pro přístup k prohlížení záznamů stiskněte volbu „Media“. Objeví se následující obrazovka.





Pro prohlížení záznamů stiskněte volbu . Objeví se následující obrazovka, pomocí možností a vyberte záznam (fotku nebo video), který chcete otevřít. Jestliže je vložena MicroSD karta, sekvence videa jsou 10 sekundové. Volba umožní video zastavit nebo spustit.

Obrazovka výběru



	SHIFT s.r.o., Mírová 151/19, 703 00 Ostrava-Vítkovice Tel.: +420 596 639 361, fax: +420 596 639 363, www.shift.cz			
	Kód:	Verze:	Datum	
	TPENTHA GB2 CZ	0317	24.10.2017	

Pro smazání záznamů, pomocí možností > a < vyberte záznam (fotku nebo video), který chcete smazat a stiskněte volbu , objeví se další obrazovka s potvrzením smazání. Vybraný záznam smažte stiskem volby , nebo zrušte mazání stiskem , vrátíte se na předchozí obrazovku.

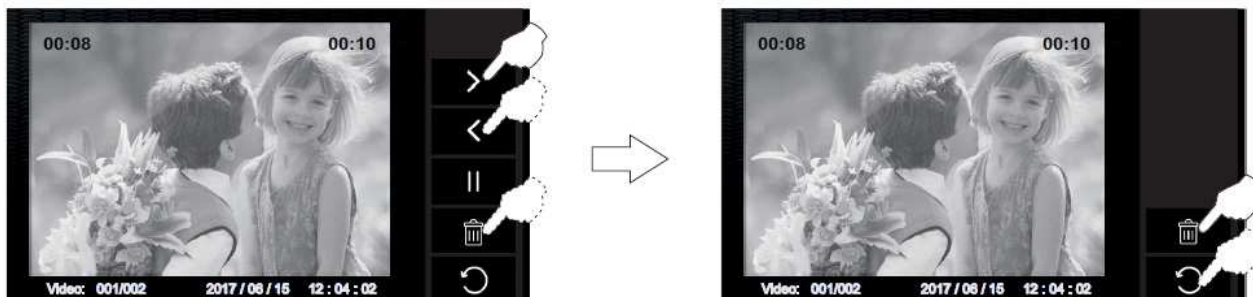

Stiskněte volbu  pro návrat na předchozí obrazovku výběru.

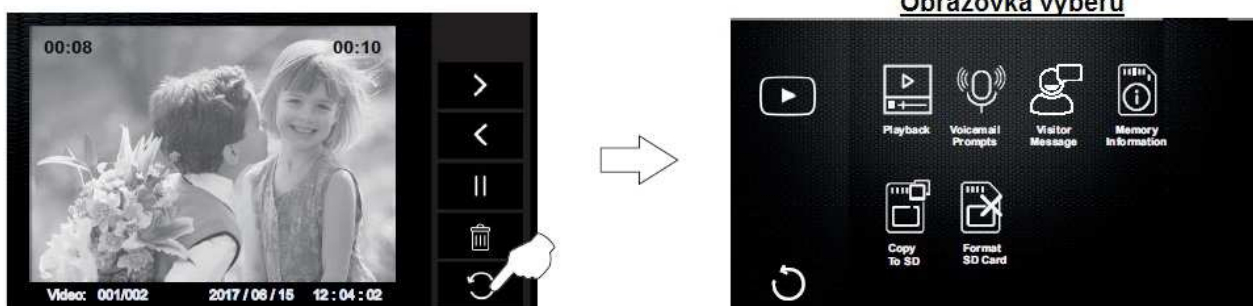

9.6. Volba „Voicemail Prompts“

Bez funkce.



9.7. Volba „Visitor Messages“

Bez funkce



Pro přístup k informacím o paměťové kartě stiskněte volbu . Objeví se následující informativní obrazovka.

Obrazovka výběru

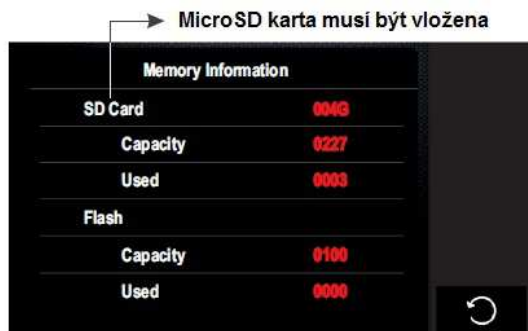

Stiskněte volbu pro návrat na předchozí obrazovku výběru.

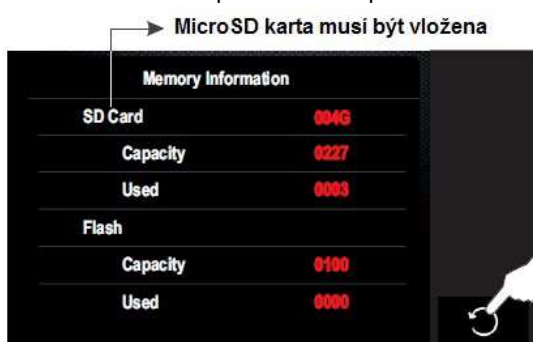

9.8. Kopírování obrázku z monitoru na MicroSD kartu

Stiskněte volbu . Objeví se následující obrazovka. Stiskněte volbu pro zahájení kopírování, nebo možnost pro zrušení a návrat k obrazovce výběru.



Obrazovka výběru



Stiskněte volbu pro návrat na předchozí obrazovku výběru.



9.9. Formátování MicroSD karty

Stiskněte volbu . Objeví se následující obrazovka. Stiskněte volbu  pro zahájení formátování, nebo možnost  pro zrušení a návrat k obrazovce výběru.

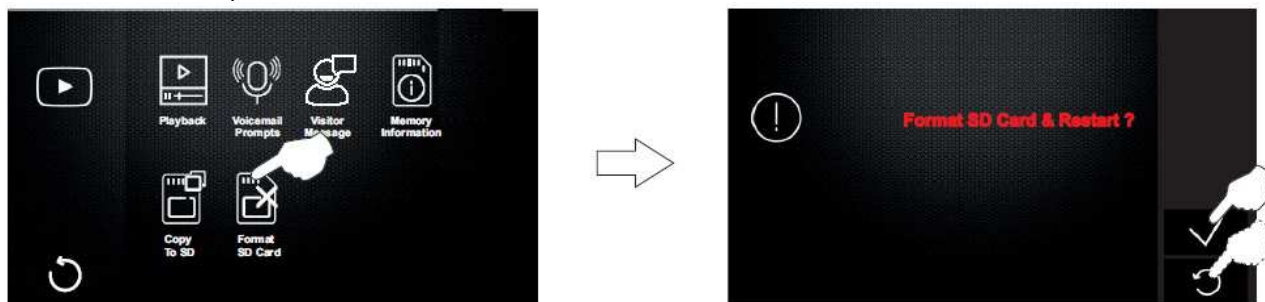

Pro návrat do hlavního menu po formátování karty, stiskněte logo  na přední straně monitoru. Objeví se hlavní obrazovka menu.

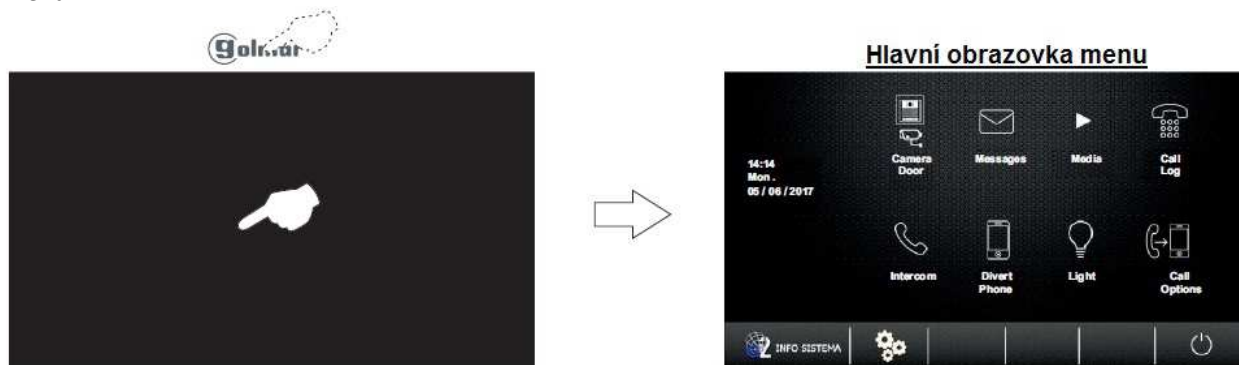

9.10. Záznamy volání

Stiskněte volbu „Call log“ (výpis hovorů). Objeví se následující obrazovka.

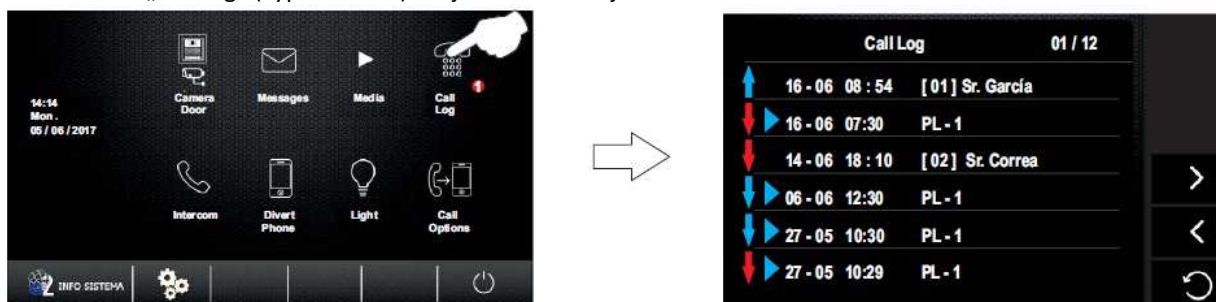

Popis obrazovky:





SHIFT s.r.o., Mírová 151/19, 703 00 Ostrava-Vítkovice
Tel.: +420 596 639 361, fax: +420 596 639 363, www.shift.cz



Kód:	Verze:	Datum
TPENTHA GB2 CZ	0317	24.10.2017

V případě kliknutí na záznam:



V případě kliknutí na záznam interkomu:



9.11. Interkom (vnitřní spojení)

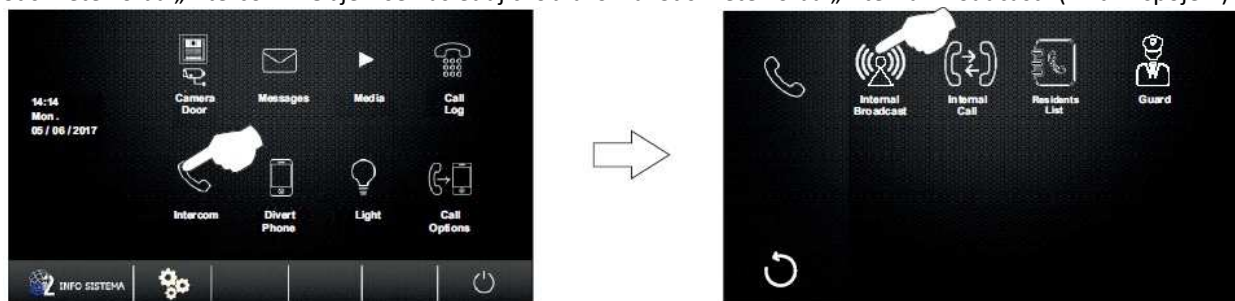

Stiskněte volbu „Intercom“. Objeví se následující obrazovka. Stiskněte volbu „Internal Broadcast“ (vnitřní spojení).

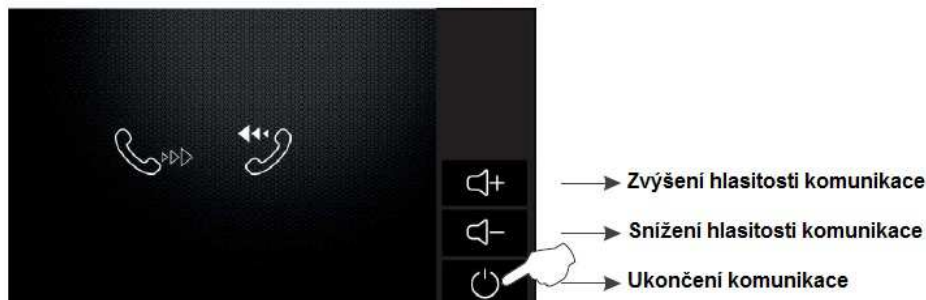

Objeví se následující obrazovka (ostatní monitory v bytě nezobrazí žádné informace o komunikaci). Nyní je možno hovořit a poslouchat z každého z monitorů v bytě. Komunikace může trvat jednu a půl minuty, nebo může být ukončena stiskem ikony



Jestliže je během vnitřního spojení voláno ze vstupního tabla, interkom bude zrušen a monitory v bytě budou vyzvánět, obraz se objeví na nadřazeném (Master) monitoru. Pro uskutečnění komunikace stiskněte volbu na nadřazeném (Master) monitoru nebo logo na přední straně kteréhokoliv z podřazených (Slave) monitorů.

	SHIFT s.r.o., Mírová 151/19, 703 00 Ostrava-Vítkovice Tel.: +420 596 639 361, fax: +420 596 639 363, www.shift.cz			
	Kód:	Verze:	Datum	
	TPENTHA GB2 CZ	0317	24.10.2017	

Jestliže je během vnitřního spojení voláno z jiného monitoru (interkom. hovor), stávající vnitřní interkom bude zrušen a monitory v bytě budou vyzvánět příslušnou melodií. Na nadřazeném (Master) monitoru se zobrazí adresa volajícího bytu.

9.12. Interkomunikační volání v rámci bytu

Stiskněte volbu „Intercom“, objeví se následující obrazovka. Stiskněte volbu „Internal Call“.

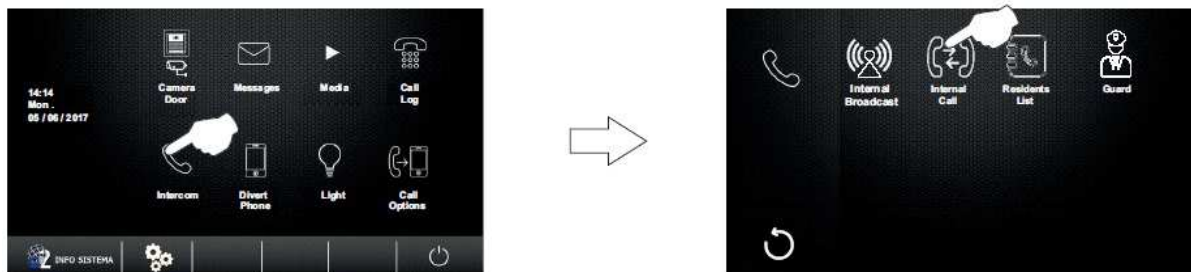

Objeví se následující obrazovka a ostatní monitory v bytě budou vyzvánět příslušnou melodií. V případě, že na ostatních monitorech nedojde k vyzvednutí hovoru, volání skončí za 40 sekund, nebo může být ukončeno stiskem volby .

Interkom. volání

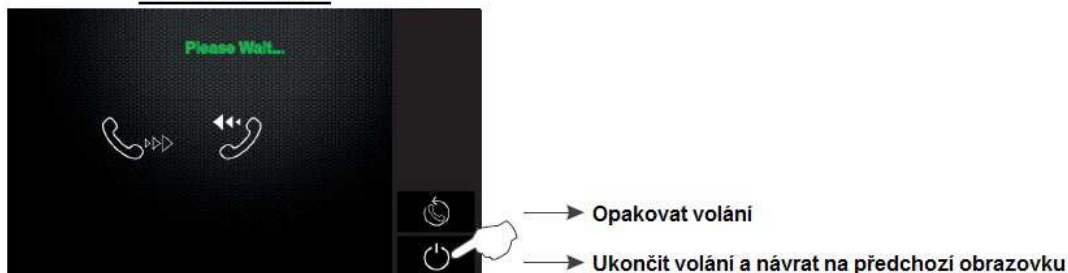

Stiskněte volbu  pro příjem volání a uskutečnění komunikace, nebo stiskněte volbu  pro ukončení volání.

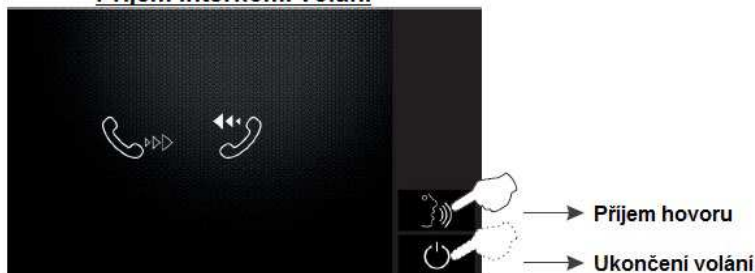

Příjem interkom. volání



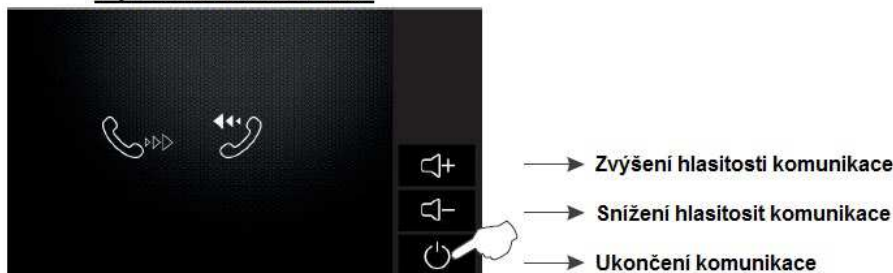

Jestliže je hovor vyzvednut, komunikace může trvat max. 90 sekund, nebo může být ukončena stiskem volby .

V průběhu komunikace





Jestliže je během interkomu voláno ze vstupního tabla, interkom bude zrušen a monitory v bytě budou vyzvánět, obraz se objeví na nadřazeném (Master) monitoru. Pro uskutečnění komunikace stiskněte volbu  na nadřazeném (Master) monitoru nebo logo  na přední straně kteréhokoliv z podřazených (Slave) monitorů.

	SHIFT s.r.o., Mírová 151/19, 703 00 Ostrava-Vítkovice Tel.: +420 596 639 361, fax: +420 596 639 363, www.shift.cz			
	Kód:	Verze:	Datum	
	TPENTHA GB2 CZ	0317	24.10.2017	

9.13. Interkom mezi byty

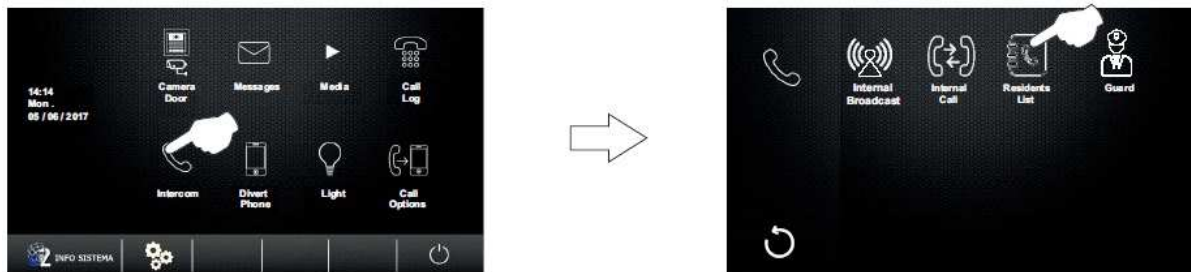
Stiskněte volbu „Intercom“, objeví se následující obrazovka. Stiskněte volbu „Residents List“ (seznam nájemníků).



Objeví se seznam bytů (nájemníků). Stiskněte příslušný byt, kterému chcete volat a poté potvrďte stiskem volby .

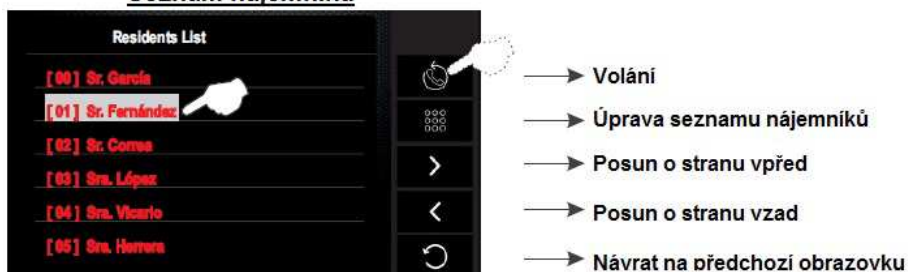

Seznam nájemníků



Objeví se následující obrazovka s informací o adrese a jménu bytu, které má být voláno. Volaný monitor začne vyzvánět příslušnou melodí a na displeji se zobrazí adresa a jméno volajícího bytu. V případě, že volaný monitor nevyzvedne, zvonění bude trvat 40 sekund, anebo může být ukončeno stiskem volby .

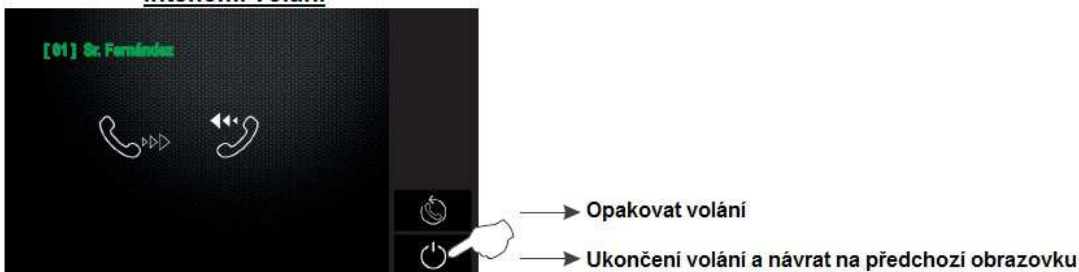

Intekom. volání

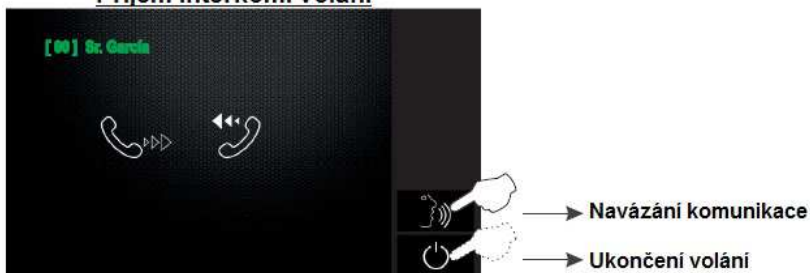

Pro příjem hovoru stiskněte volbu  na nadřazeném (Master) monitoru, nebo logo  na přední straně kteréhokoliv z podřízených (Slave) monitorů. Pro ukončení a odmítnutí hovoru stiskněte volbu .

Přijem interkom. volání





	SHIFT s.r.o., Mírová 151/19, 703 00 Ostrava-Vítkovice Tel.: +420 596 639 361, fax: +420 596 639 363, www.shift.cz			
	Kód:	Verze:	Datum	
	TPENTHA GB2 CZ	0317	24.10.2017	

Jestliže je navázána komunikace (hovor vyzvednut), komunikace může trvat 90 sekund, nebo může být ukončena stiskem volby .

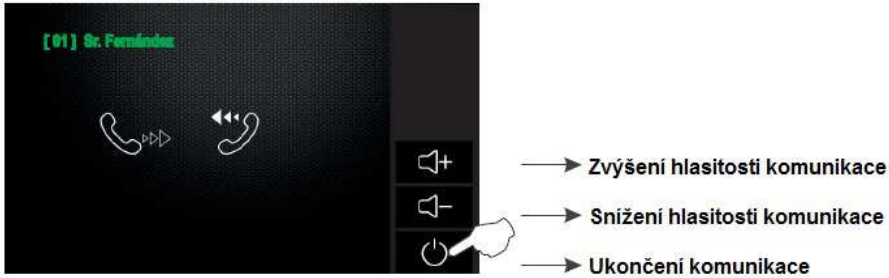
V průběhu komunikace



Jestliže je během interkomu voláno ze vstupního tabla, interkom bude zrušen a monitory v bytě budou vyzvánět, obraz se objeví na nadřazeném (Master) monitoru. Pro uskutečnění komunikace stiskněte volbu  na nadřazeném (Master) monitoru nebo logo  na přední straně kteréhokoliv z podřízených (Slave) monitorů.

9.14. Volání na řídicí monitor (portýr)

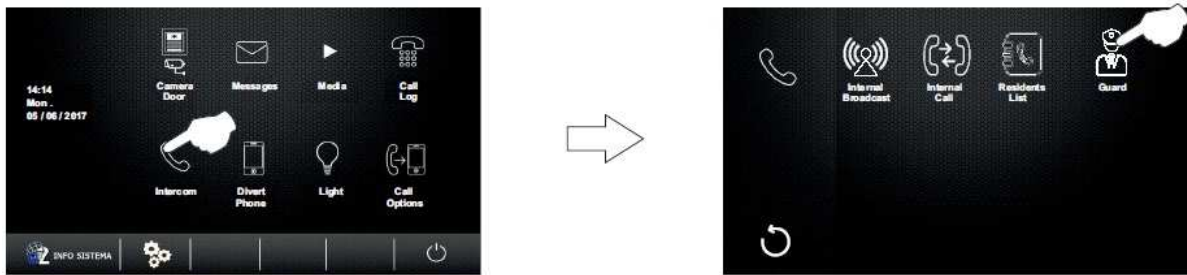

Pro volání na monitor portýra (pokud je budově instalován), stiskněte volbu „Intercom“. Objeví se následující obrazovka, stiskněte volbu „Guard“.



Zobrazí se následující obrazovka a volání bude indikováno melodií a zobrazením adresy „GU“ monitoru, který je volán. Pokud hovor není vyzvednut, vyzvánění trvá 40 sekund, nebo může být zrušeno stiskem volby .

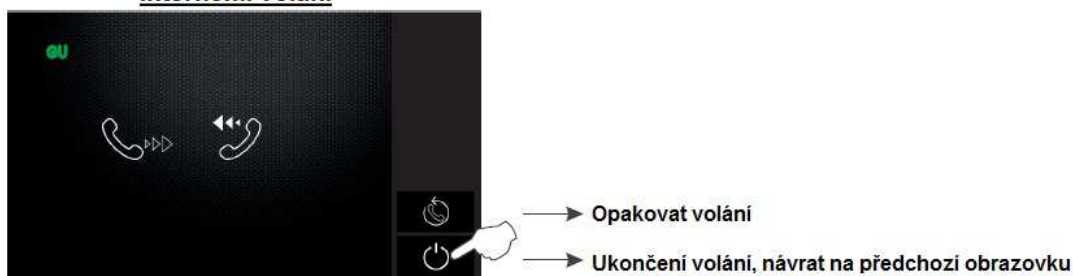

Interkom. volání

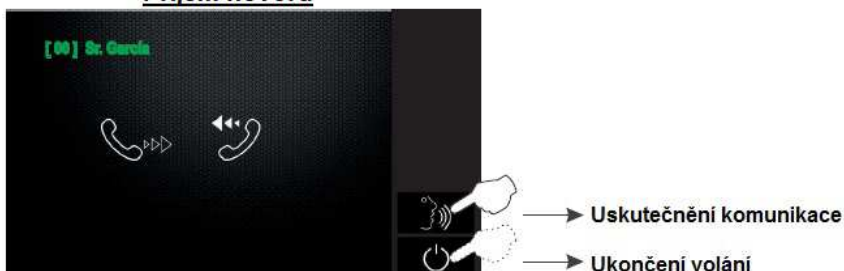

Pro příjem hovoru stiskněte volbu  na řídicím monitoru, pro odmítnutí volání stiskněte .

Přijem hovoru





	SHIFT s.r.o., Mírová 151/19, 703 00 Ostrava-Vítkovice Tel.: +420 596 639 361, fax: +420 596 639 363, www.shift.cz			
	Kód:	Verze:	Datum	
	TPENTHA GB2 CZ	0317	24.10.2017	

Jestliže je hovor na řídicím monitoru vyzvednut, komunikace může trvat 90 sekund, nebo může být ukončena stiskem volby .

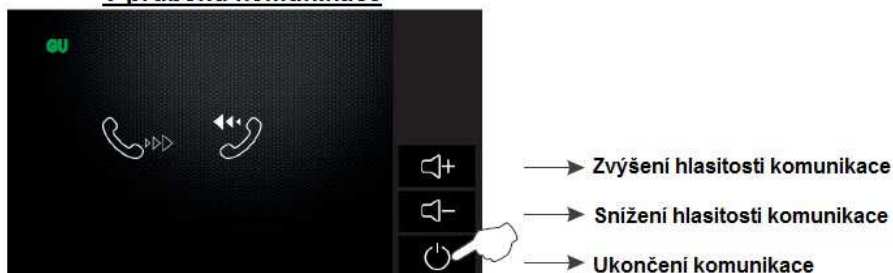
V průběhu komunikace





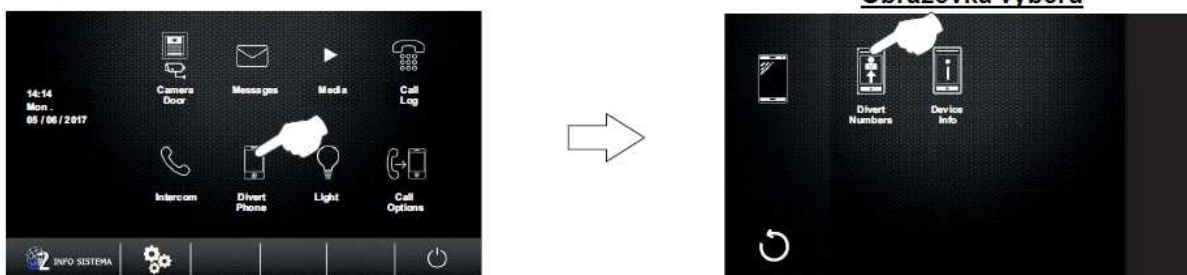

Jestliže je během interkomu voláno ze vstupního tabla, interkom bude zrušen a monitory v bytě budou vyzvánět, obraz se objeví na nadřazeném (Master) monitoru. Pro uskutečnění komunikace stiskněte volbu  na nadřazeném (Master) monitoru nebo logo  na přední straně kteréhokoliv z podřazených (Slave) monitorů.

9.15. Nastavení čísel pro přesměrování

Stiskněte volbu „Divert Phone“. Objeví se následující obrazovka, stiskněte volbu „Divert Numbers“.



Objeví se následující obrazovka se seznamem tel. čísel. Stiskněte volbu „Tel 1“. Objeví se obrazovka pro nastavení čísla, zadejte požadované telefonní číslo pomocí klávesnice na displeji. Pro uložení stiskněte „OK“ na klávesnici, poté potvrďte stiskem volby .

Dále pro opuštění nastavení stiskněte volbu . Pro odchod bez uložení změn stiskněte volbu  a poté volbu . Pro zadání dalších dvou čísel postupujte stejným způsobem.

Obrazovka nastavení

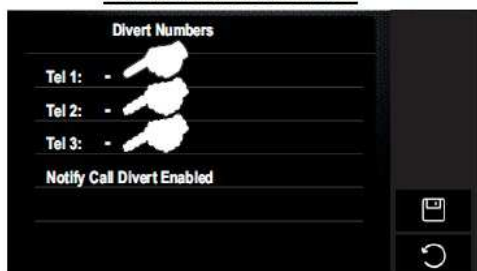

Obrazovka úpravy





Objeví se následující obrazovka s čísly, která byla upravována. Stiskněte volbu „Notify Call Divert Enabled“ (ověření čísel), na zadaná čísla bude odeslána SMS zpráva pro potvrzení správného zadání a funkce přesměrování. Stiskněte volbu  pro odchod.

Obrazovka nastavení



Obrazovka výběru



	SHIFT s.r.o., Mírová 151/19, 703 00 Ostrava-Vítkovice Tel.: +420 596 639 361, fax: +420 596 639 363, www.shift.cz			
	Kód:	Verze:	Datum	
	TPENTHA GB2 CZ	0317	24.10.2017	

Stiskněte volbu  pro odchod a návrat k hlavní obrazovce menu.

Obrazovka výběru



Hlavní obrazovka menu



9.16. Informace o zařízení GSM

Pro přístup k informacím o modulu GSM stiskněte volbu „Divert Phone“ (přesměrování). Objeví se následující obrazovka, stiskněte volbu „Divert Device Info“.



Obrazovka výběru



Objeví se obrazovka s informacemi o stavu GSM zařízení. Pro odchod stiskněte volbu .



9.17. Aktivace externího osvětlení:

Pro aktivaci externího osvětlení (schodišťové světlo...) stiskněte volbu „Light“. Osvětlení (vyžadován modul SAR-GB2) bude aktivováno na dobu 1 minuty. (Nastavení časů dle návodu k modulu SAR-GB2).



9.18. Režim nerušit

Pro přístup k režimu stiskněte volbu „Call Options“. Objeví se následující obrazovka.

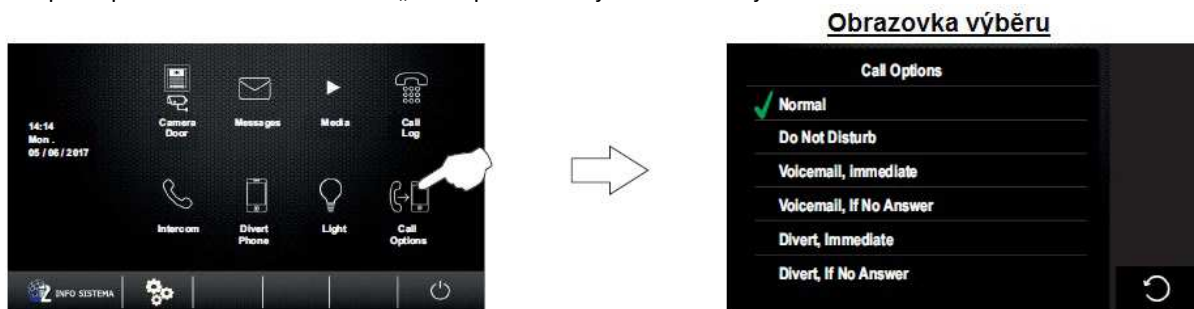

Pro aktivaci režimu nerušit, stiskněte volbu „Do Not Disturb“ na nadřazeném (Master) monitoru. Ikona ✓ bude zobrazena u vybrané možnosti a bude zobrazována ikona ✕ na hlavní obrazovce menu a LED kontrolky na všech monitorech v bytě budou signalizovat aktivován tichý režim nerušit. Monitory nebudou reagovat na volání od vstupních tabel ani na interkom. volání. Pro odchod a návrat do hlavního menu stiskněte volbu ↻.

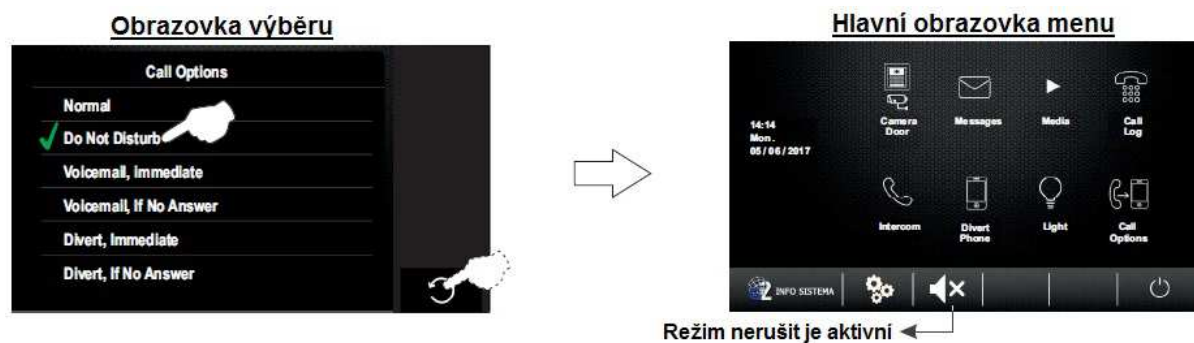

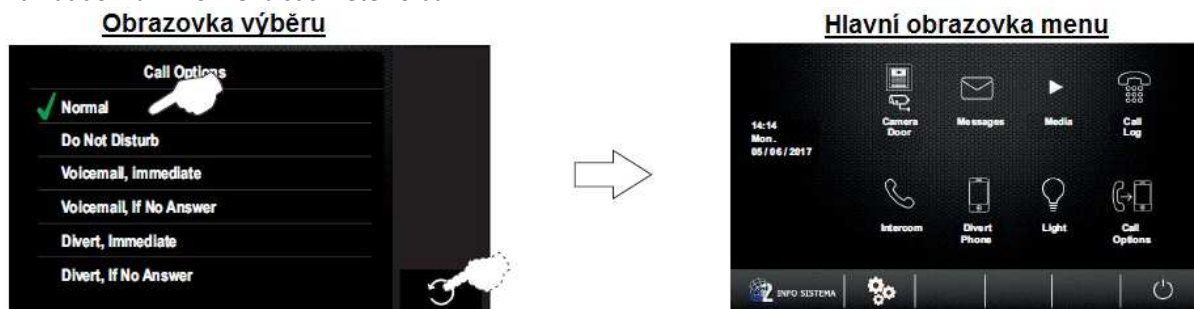

Pro zrušení tichého režimu stiskněte volbu „Normal“ a ikona ✕ zmizí a LED kontrolka na všech monitorech zhasne. Pro odchod a návrat do hlavního menu stiskněte volbu ↻.

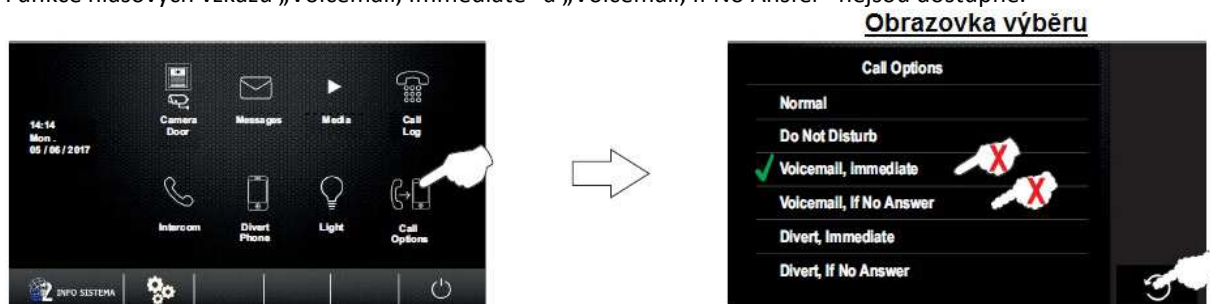

9.19. Funkce hlasových vzkazů

Funkce hlasových vzkazů „Voicemail, Immediate“ a „Voicemail, If No Answer“ nejsou dostupné.



	SHIFT s.r.o., Mírová 151/19, 703 00 Ostrava-Vítkovice Tel.: +420 596 639 361, fax: +420 596 639 363, www.shift.cz			
	Kód:	Verze:	Datum	
	TPENTHA GB2 CZ	0317	24.10.2017	

9.20. Režimy přesměrování (vyžadován modul GSM-GB2)

Důležité: Před aktivací přesměrování musí být nastavena telefonní čísla (viz odst. 10.15.)

Pro přístup k nastavení režimů přesměrování stiskněte volbu „Call Options“ (možnosti volání) na nadřazeném (Master) monitoru. Objeví se následující obrazovka.

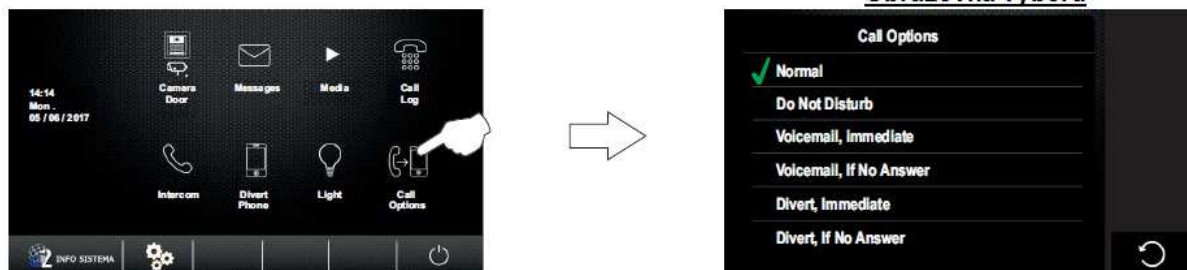

Pro umožnění přesměrování stiskněte volbu „Divert, Immediate“ (okamžité přesměrování) nebo volbu „Divert, If No Answer“ (přesměrování v případě nevyzvednutí). U zvolené možnosti se objeví ikona ✓ a na hlavní obrazovce menu bude indikovat přesměrování ikona ☎. O přesměrování bude informovat také LED kontrolka na přední části monitoru. Pro odchod a návrat do hlavního menu stiskněte volbu ↻.

Obrazovka výběru

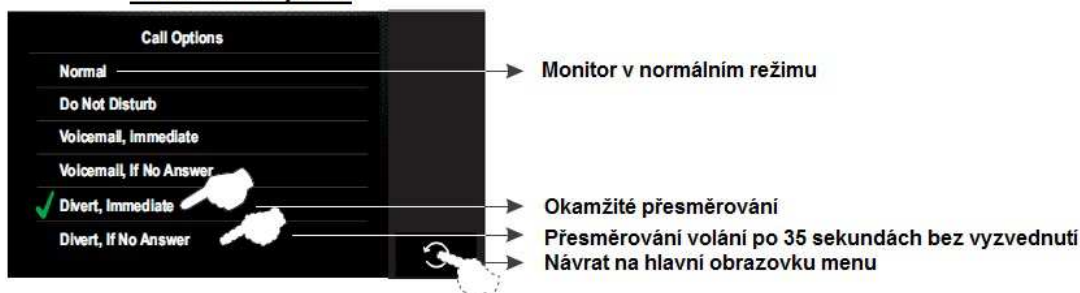

Hlavní obrazovka menu



Pro zrušení režimu přesměrování stiskněte volbu „Normal“ a ikona ☎ se již nebude zobrazovat v hlavním menu. Pro odchod a návrat do hlavního menu stiskněte volbu ↻.

Obrazovka výběru

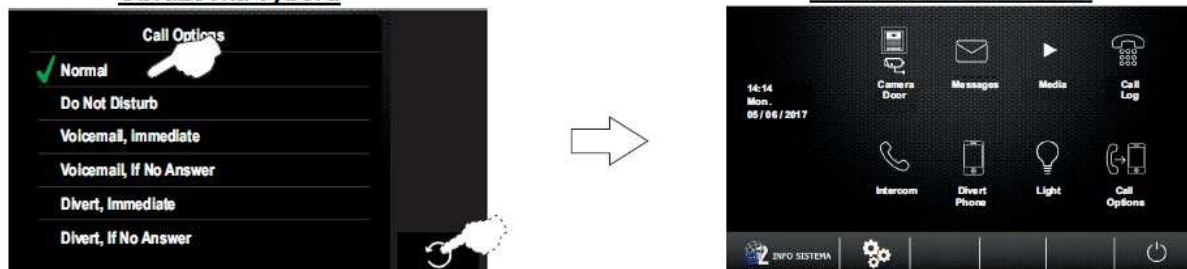

10. NASTAVENÍ

Pro přístup k funkcím nastavení stiskněte volbu . Objeví se následující obrazovka.

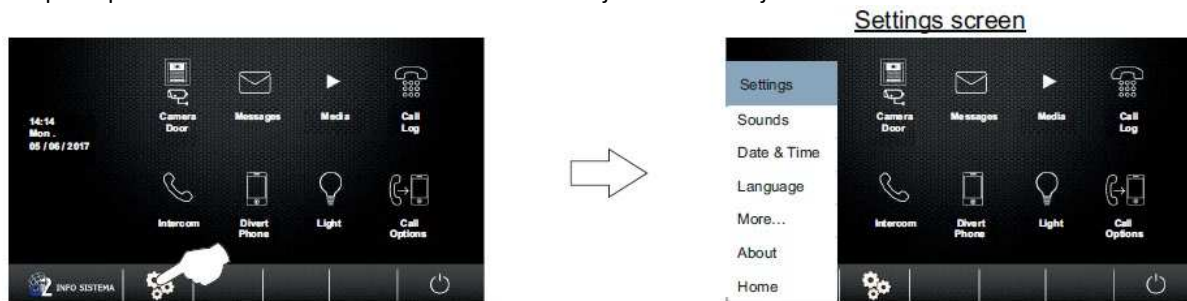

10.1. Nastavení vyzvánění a hlasitosti

Stiskněte volbu „Sounds“ (Zvuky). Objeví se následující obrazovka s továrním nastavením:

„Door tones“ (Tóny ze vstupního panelu): 19

„Intercom“ (Tóny interkom. volání): 01

„Bell“ (Tóny zvonění od dveří): 03

„Alert“ (Upozorňovací tóny): 04

„Day volume“ (Hlasitost přes den): 06

„Night volume“ (Hlasitost v noci): 03

Obrazovka nastavení



Obrazovka nastavení zvuků



Pro změnu melodie zvonění ze vstupního panelu stiskněte volbu „Door 1“ (Dveře 1) a potom stiskněte < nebo > pro výběr melodie. Opakujte tento postup pro nastavení všech typů melodií.

U vstupních panelů lze zvolit jinou melodii pro každý panel, anebo stejnou pro všechny, záleží na volbě „Link Door Tones“.



Pro změnu hlasitosti zvonění v denním a nočním režimu pro různé typy volání stiskněte volbu < nebo >. Stiskněte volbu  pro návrat na hlavní obrazovku nastavení.

Obrazovka nastavení zvuků



Hlavní obrazovka



Pro pokračování s dalším nastavením stiskněte volbu . Objeví se následující obrazovka.



Obrazovka nastavení



10.2. Nastavení data a času

Stiskněte volbu „Date & Time“ (Datum a čas). Objeví se následující obrazovka.

Obrazovka nastavení



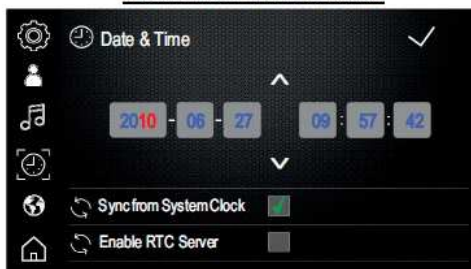

Nastavení data a času



Pro změnu času a data stiskněte pole „2010“ (rok) a nastavte požadovaný datum a čas pomocí volby < nebo >. Opakujte tento postup pro nastavení všech polí.



- Rychlý přístup k ostatnímu nastavení
- Stiskněte pro potvrzení a uložení změn
- Hodnoty: rok, měsíc, den
- Hodnoty: hodina, minuta, sekunda
- Změna vybrané hodnoty
- Tuto volbu ponechte zatrženou u všech monitorů
- Vyberte tuto volbu pouze u jednoho monitoru v bytě. Ostatní podřízené monitory se budou synchronizovat s monitorem se zatrženou volbou. Pro synchronizaci odpojte a připojte zdroj napájení

	SHIFT s.r.o., Mírová 151/19, 703 00 Ostrava-Vítkovice Tel.: +420 596 639 361, fax: +420 596 639 363, www.shift.cz			
	Kód:	Verze:	Datum	
	TPENTHA GB2 CZ	0317	24.10.2017	

Pro potvrzení a uložení nastavených hodnot stiskněte volbu ✓ a monitor vydá potvrzovací tón. Poté stiskněte volbu  pro návrat na hlavní obrazovku nastavení.



Pro pokračování s dalším nastavením stiskněte volbu . Objeví se následující obrazovka.

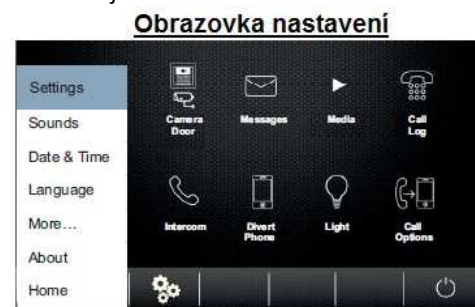

10.3. Nastavení jazyka

Pro nastavení jazyka menu stiskněte volbu „Language“ (Jazyk). Objeví se následující obrazovka.



Pro nastavení jazyka stiskněte požadovanou volbu (tovární nastavení „Spanish“ – španělština)





→ Rychlý přístup k ostatnímu nastavení

→ Potvrzení a uložení nastavení

→ Zobrazení následující strany s jazyky

→ Zobrazení předchozí strany s jazyky

	SHIFT s.r.o., Mírová 151/19, 703 00 Ostrava-Vítkovice Tel.: +420 596 639 361, fax: +420 596 639 363, www.shift.cz			
	Kód:	Verze:	Datum	
	TPENTHA GB2 CZ	0317	24.10.2017	

Pro potvrzení a uložení nastavených hodnot stiskněte volbu ✓ a monitor vydá potvrzovací tón. Poté stiskněte volbu 🏠 pro návrat na hlavní obrazovku nastavení.

Nastavení jazyka



Hlavní obrazovka menu



Pro pokračování s dalším nastavením stiskněte volbu ⚙️. Objeví se následující obrazovka.



Obrazovka nastavení



10.4. Změna názvu dveří / kamery, aut. zapnutí a vypnutí interkomu



Stiskněte volbu „More...“, objeví se následující obrazovka.

Obrazovka nastavení





Pro změnu názvu dveří nebo kamery stiskněte příslušné pole. Zobrazí se následující text pro úpravu. Pomocí klávesnice na obrazovce zadejte nový název pro vybrané pole. Pro uložení stiskněte volbu „OK“. Pro odchod bez uložení nastavení stiskněte volbu ↶. Opakujte tento postu pro změnu ostatních názvů.

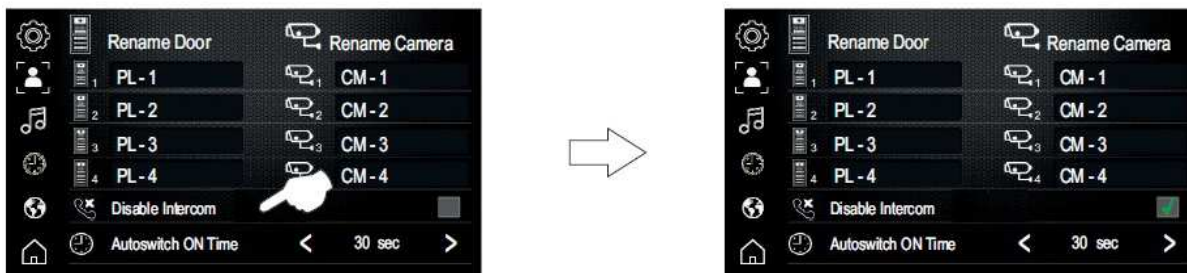

	SHIFT s.r.o., Mírová 151/19, 703 00 Ostrava-Vítkovice Tel.: +420 596 639 361, fax: +420 596 639 363, www.shift.cz			
	Kód:	Verze:	Datum	
	TPENTHA GB2 CZ	0317	24.10.2017	

Pro zakázání interkomunikačních volání stiskněte volbu „Disable Intercom“ (Zakázat interkom). (Tovární nastavení – interkom mezi byty povolen).



Pro nastavení doby funkce automatického zapnutí kamery (Autoswitch ON Time) stiskněte volbu < nebo > (tovární nastavení 30 sekund). Poté stiskněte volbu  pro návrat na hlavní obrazovku nastavení.



Pro pokračování s dalším nastavením stiskněte volbu . Objeví se následující obrazovka.

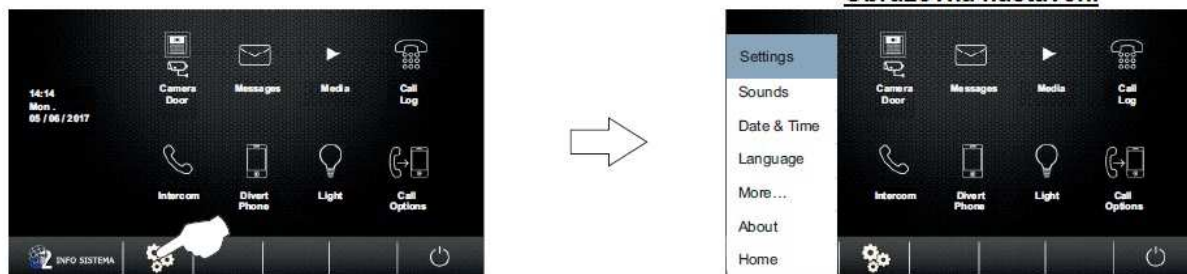

10.5. Tovární nastavení a instalační menu

Pro přístup k továrnímu nastavení a k instalačnímu menu stiskněte volbu „About“ nebo . Objeví se následující obrazovka.

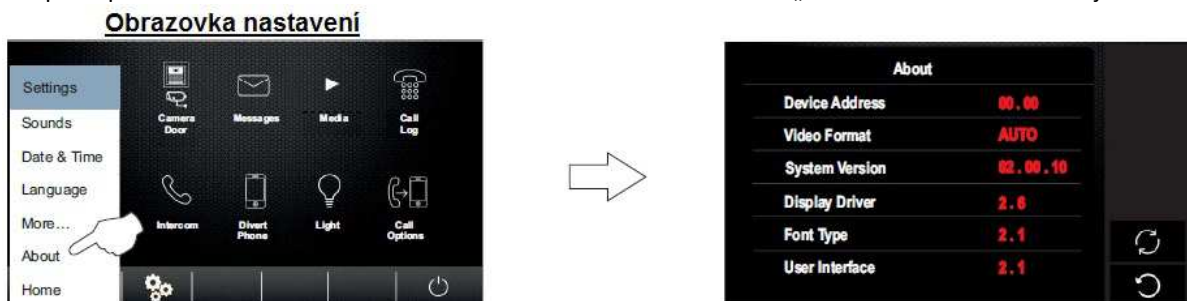

Pro přístup k funkci továrního nastavení stiskněte volbu ↻, objeví se následující obrazovka. Stiskněte volbu ✓ pro potvrzení obnovy továrního nastavení monitoru, nebo stiskněte volbu ↻ Pro zrušení a návrat na předchozí obrazovku.

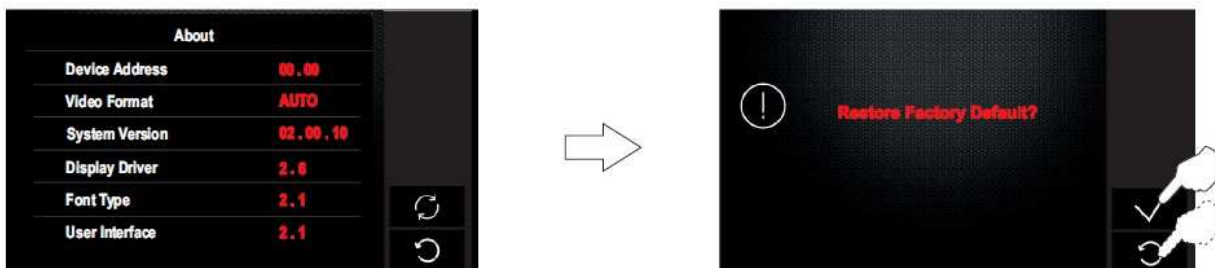

Pro přístup k instalačnímu menu stiskněte logo  na 3 sekundy. Objeví se následující obrazovka nastavení.

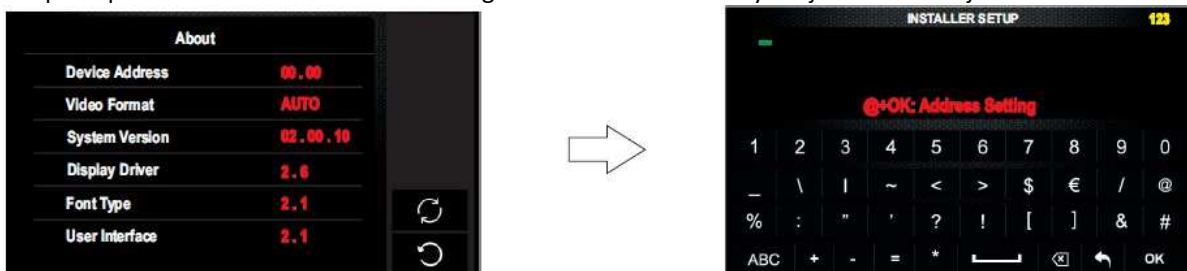

Zadejte kód funkce pomocí číselné klávesnice. Potvrďte zadání stiskem volby „OK“. Stiskněte volbu ↻ pro odchod a návrat na předchozí obrazovku.

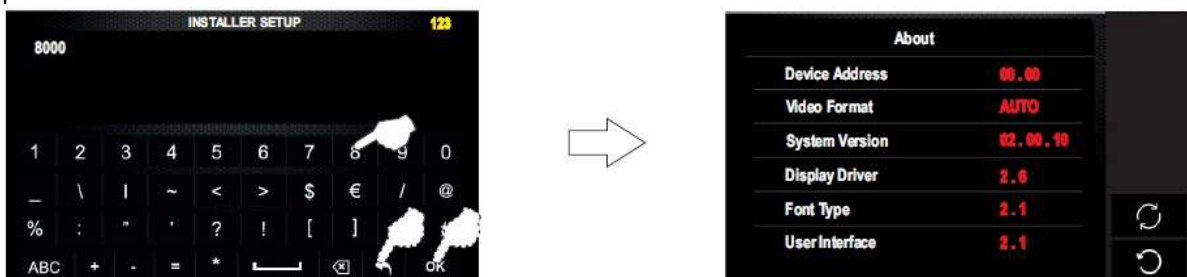

Kódy instalačních funkcí:

- | | |
|--|---|
| *<8000>: Nadřízený (Master) monitor (tovární nastavení) | *<8001> až <8003>: 1. až 3. podřízený (Slave) monitor |
| <8004>: Řídící monitor – portýr | <8005>: Standardní monitor (tovární nastavení) |
| <9015>: Interkom povolen (tovární nastavení) | <9016>: Interkom zakázán |
| <2910>: Poslat seznam nájemníku uložený v monitoru všem ostatním monitorům (instalace bez RD-GB2A) | |



* Každý byt musí mít pouze jeden nadřízený (Master) monitor. Ostatní monitory v bytě musí být nastaveny jako podřízené.

Pro odchod z informační obrazovky stiskněte volbu ↻. Objeví se hlavní obrazovka menu.

Obrazovka výběru

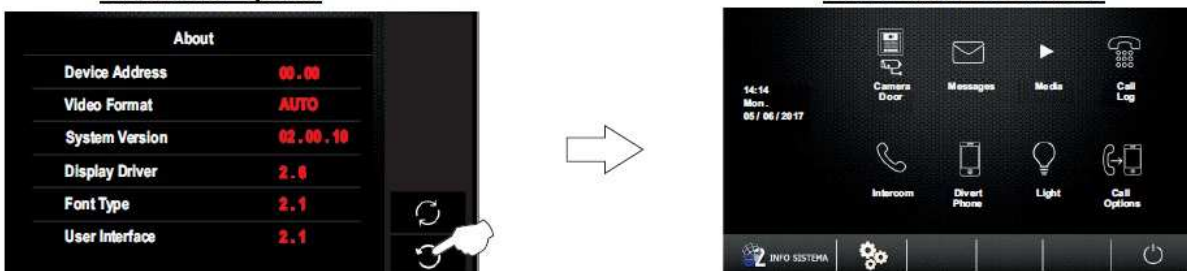
Hlavní obrazovka menu



	SHIFT s.r.o., Mírová 151/19, 703 00 Ostrava-Vítkovice Tel.: +420 596 639 361, fax: +420 596 639 363, www.shift.cz			
	Kód:	Verze:	Datum	
	TPENTHA GB2 CZ	0317	24.10.2017	

Pro odchod z menu stiskněte volbu .

Hlavní obrazovka menu



Monitor v klidovém režimu

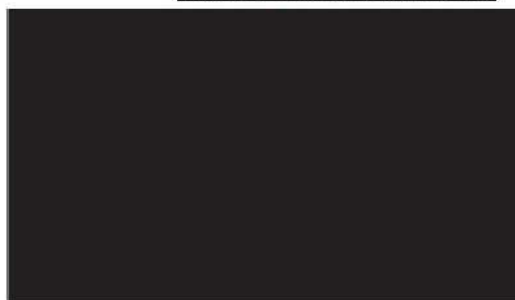

Nastavení z menu (adresa monitoru, nadřazený/podřazený, zobrazení pohledu z kamery na podřazeném monitoru)
 Monitor Pentha umožňuje nastavení adresy, nadřazený/podřazený (master/slave)

Krok 1:

Pro přístup k menu musí být monitor v klidovém režimu. Klikněte na obrazovku, nebo na logo  na přední straně monitoru. Objeví se hlavní obrazovka menu.

Poznámka: Např. přepněte DIP1 na konfiguračním přepínači z pozice ON na pozici OFF a vstupte přímo na obrazovku výběru.

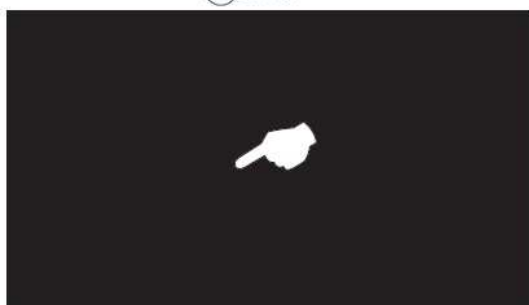

Hlavní obrazovka menu



Potom stiskněte symbol , objeví se následující obrazovka.

Hlavní obrazovka menu



Informační obrazovka



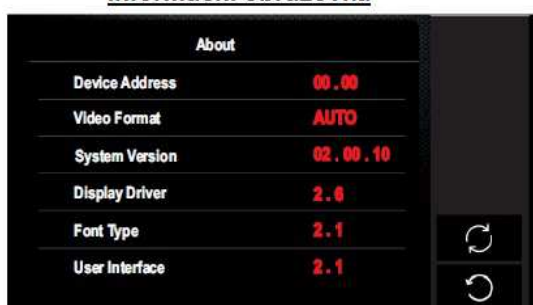

Pro přístup k instalačnímu menu stiskněte logo  na 3 sekundy. Objeví se následující obrazovka s instalačním menu.

Informační obrazovka



Obrazovka instalačního menu



	SHIFT s.r.o., Mírová 151/19, 703 00 Ostrava-Vítkovice Tel.: +420 596 639 361, fax: +420 596 639 363, www.shift.cz			
	Kód:	Verze:	Datum	
	TPENTHA GB2 CZ	0317	24.10.2017	

Pro přístup k nastavení adresy monitoru a nastavení nadřizený/podřizený (master/slave) zadejte kód funkce@ a potvrďte stiskem „OK“.

Instalační obrazovka



Obrazovka výběru



Krok 2:

Na následující obrazovce mohou být upraveny tyto funkce:

Obrazovka výběru



Pro nastavení monitoru pomocí menu vyberte funkci „Digital Address Input“ a poté stiskněte volbu , objeví se následující obrazovka nastavení.

Obrazovka výběru



Obrazovka nastavení



Zadejte požadovanou adresu monitoru (od 00 do 31). Potvrďte zadání stiskem OK, poté stiskněte  Pro odchod a návrat na předchozí obrazovku výběru.

Obrazovka nastavení



Obrazovka výběru



Stiskněte volbu < nebo > pro změnu nastavení monitoru - nadřízený/podřízený (master/slave).

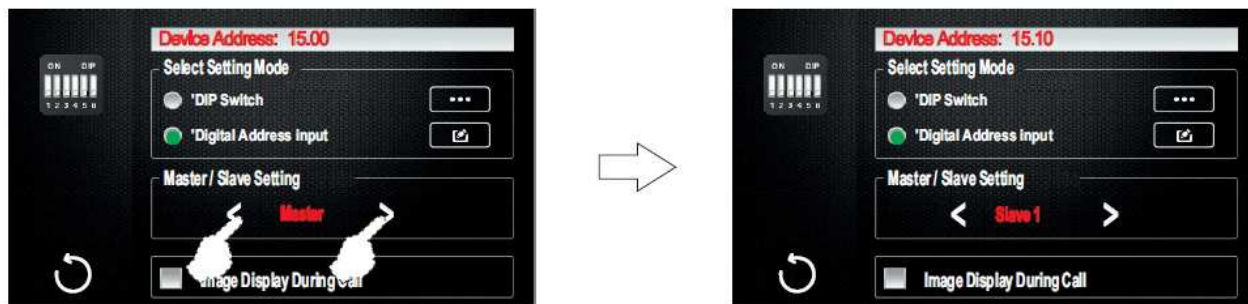

*** Důležité:** Každý byt musí mít pouze jeden monitor nastavený jako nadřízený (master), ostatní musí být nastaveny jako podřízený (slave).

Krok 3:

Pro odchod stiskněte volbu . Objeví se hlavní obrazovka menu.

Obrazovka výběru



Hlavní obrazovka menu



Pro odchod z menu stiskněte volbu .

Hlavní obrazovka menu



Monitor v klidovém režimu



11. ČIŠTĚNÍ MONITORU

- Nepoužívejte rozpouštědla, mycí a čistící prostředky, které obsahují kyselinu, ocet, nebo brusné části.
- Použijte měkký, navlhčený hadřík (ne mokrý).
- Vždy utírejte monitor stejným směrem, shora dolů.
- Po vyčištění odstraňte jakoukoliv vlhkost použitím suchého hadříku.

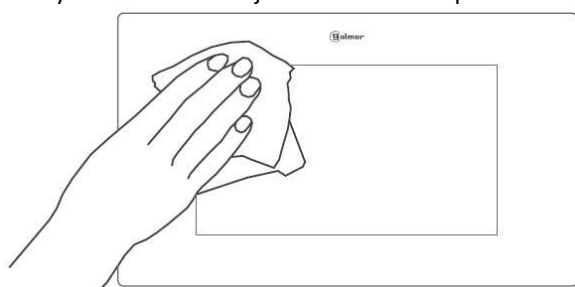



SHIFT s.r.o., Mírová 151/19, 703 00 Ostrava-Vítkovice
Tel.: +420 596 639 361, fax: +420 596 639 363, www.shift.cz



Kód:	Verze:	Datum
TPENTHA GB2 CZ	0317	24.10.2017

12. NASTAVENÍ DENNÍHO A NOČNÍHO REŽIMU

Vyzvánění monitoru přes den je s vyšší úrovní hlasitosti, přes noc s nižší úrovní hlasitosti (továrně nastavený denní režim od 6:00 do 18:00).

Krok 1:

Pro přístup k menu musí být monitor v klidovém režimu. Klikněte na obrazovku, nebo na logo na přední straně monitoru. Objeví se hlavní obrazovka menu.



Hlavní obrazovka menu



Potom stiskněte symbol , objeví se následující obrazovka.

Hlavní obrazovka menu



Informační obrazovka



Pro přístup k instalačnímu menu stiskněte logo na 3 sekundy. Objeví se následující obrazovka s instalačním menu.

Informační obrazovka

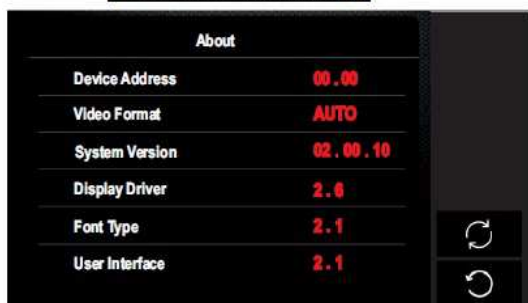

Obrazovka instalačního menu



Pro přístup k druhé instalační obrazovce stiskněte logo opět na 3 sekundy.

Obrazovka instalačního menu



Druhá instalační obrazovka



Krok 2:

Zadejte kód funkce pomocí klávesnice na obrazovce. Potvrďte zadání stiskem „OK“, poté stiskněte ↻ pro odchod a návrat na předchozí obrazovku.

Druhá instalační obrazovka



Informační obrazovka

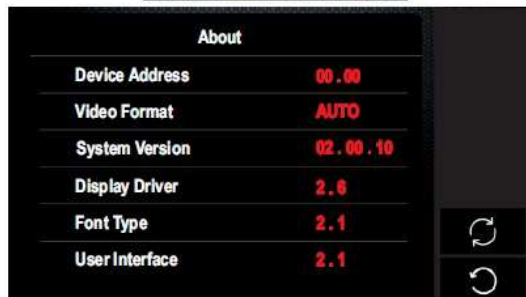

Kód funkce:

Pro nastavení denního režimu například od 07:00 do 21:00 zadejte následující kód (hodiny zadávejte v šestnáctkové – hexadecimální soustavě):

1#0#62#2#0#07,15#

- Konec denního režimu (v šestnáctkové soustavě)
- Začátek denního režimu (v šestnáctkové soustavě)

Tabulka převodu hodin:

Decimal	Hexadecimal	Decimal	Hexadecimal	Decimal	Hexadecimal	Decimal	Hexadecimal
01	01	07	07	13	0d	19	13
02	02	08	08	14	0e	20	14
03	03	09	09	15	0f	21	15
04	04	10	0a	16	10	22	16
05	05	11	0b	17	11	23	17
06	06	12	0c	18	12	24	18

Důležité: pokud zadání obsahuje písmena, zadávejte malá písmena.

Krok 3:

Pro odchod stiskněte volbu ↻. Objeví se hlavní obrazovka menu.



Poté stiskněte volbu ⏻ pro odchod z obrazovky menu.

